



ИНСТРУКЦИЯ ПО МОНТАЖУ
РУКОВОДСТВО ПО ЭКСПЛУАТАЦИИ
НАСТЕННОГО КОНДИЦИОНЕРА

GC-A36HRi/GU-A36Hi



Внимание

- Установка, ремонт и техническое обслуживание должны выполняться только сертифицированными специалистами в соответствии с национальными стандартами в области устройства электроустановок.
- Использование кондиционера детьми, а так же людьми с ограниченными физическими возможностями, недостаточным умственным развитием или болезнями органов чувств, а также с недостатком опыта или знаний возможно только после инструктирования или под присмотром ответственного за безопасность.
- Маленькие дети должны находиться под присмотром, не допускайте их игру с кондиционером.
- Приведенные в руководстве иллюстрации даны исключительно в пояснительных целях, элементы конструкции могут отличаться от приведенных на рисунках.



Данный продукт нельзя выбрасывать вместе с обычным бытовым мусором. Его следует утилизировать отдельно, вместе с отходами, предназначенными для специальной обработки.

Содержание

1	Введение.....	4
1.1	Меры предосторожности.....	4
1.2	Комплект.....	6
2	Руководство по эксплуатации дистанционного ПУ	
2.1	Кнопки дистанционного ПУ.....	7
2.2	Назначение кнопок дистанционного ПУ.....	7
2.3	Комбинации кнопок.....	10
2.4	Замена батареек.....	10
2.5	Ручной режим.....	11
3	Уход и техническое обслуживание	
	Уход и техническое обслуживание.....	11
4	Неисправности	
4.1	Причины и способы устранения неисправностей.....	13
4.2	Код ошибки.....	16
5	Рекомендации по монтажу	
5.1	Схема монтажа.....	17
5.2	Меры предосторожности при монтаже.....	18
5.3	Выбор места установки.....	19
5.4	Требования при работе с электропроводкой.....	20
	Руководство по монтажу	
6.1	Монтаж внутреннего блока.....	21
6.2	Монтаж наружного блока.....	26
6.3	Вакуумирование.....	29
6.4	Проверка после монтажа.....	31
6.5	Пробный запуск.....	31

1.1 Меры предосторожности



Меры предосторожности при монтаже

Внимательно изучите указанные меры предосторожности перед началом монтажа. Неукоснительно следуйте приведенным ниже инструкциям.

- Используйте детали из комплекта поставки или специализированные установочные элементы.
- Во избежание передачи вибрации и шумов от работающего кондиционера устанавливайте наружный блок на прочном, жестком основании, способном выдержать вес блока.
- При монтаже трубопроводов необходимо исключить возможность попадания в холодильный контур любых веществ, кроме штатного хладагента.
- Не устанавливайте кондиционер в местах, где существует опасность утечки легковоспламеняющегося газа.
- При наличии серьезных проблем с питанием технический специалист не должен про водить монтаж кондиционера до ее устранения, объяснив причину отказа заказчику.
- Напряжение сети должно составлять от 90% до 110% от номинального (230 В).
- В цепи питания должно быть установлено устройство защиты от скачков напряжения и главный выключатель питания, рассчитанный на ток, в 1,5 раза превышающий максимальный ток потребления блока.
- Монтаж электропроводки следует выполнять согласно руководству по монтажу, в соответствии со схемой электрических соединений, расположенной на панели наружного и внутреннего блоков и с соблюдением действующих государственных стандартов и нормативов по проведению электромонтажных работ.
- Необходимо обеспечить отдельную цепь питания, отдельную розетку.
- Используйте кабель рекомендованного типа, надежно соедините места контакта и закрепите его так, чтобы на контактные выводы не воздействовали никакие механические нагрузки.
- Провода должны быть проложены правильно, чтобы крышка блока управления фиксировалась в нужном положении.
- Оборудование должно быть заземлено и иметь устройство защитного отключения (УЗО) при утечке тока на землю.



Меры предосторожности при эксплуатации

Внимательно изучите указанные меры предосторожности перед началом эксплуатации. Неукоснительно следуйте приведенным ниже инструкциям.

- Не наращивайте шнур питания и не пользуйтесь удлинителями. Используйте для кондиционера отдельную розетку и не подключайте к ней другие нагрузки.
- Не включайте и не выключайте кондиционер путем включения/отключения электропитания.
- Не прикасайтесь к кондиционеру влажными руками и не эксплуатируйте его в сыром помещении.
- Не направляйте поток воздуха непосредственно на людей, животных и растения.
- Не пейте воду из системы дренажа кондиционера.
- Не открывайте кондиционер во время его работы.
- Не разбирайте кондиционер и не вносите в его конструкцию изменения.
- Не перекрывайте решетки вентилятора и не вставляйте в них тонкие предметы со стороны входа и выхода воздуха.
- Не используйте кондиционер в не предназначенных для этого целях, таких как охлаждение продуктов питания, растений, предметов искусства и т.д.
- Не допускайте попадания воды в корпус кондиционера. При попадании в корпус кондиционера воды выключите его и отсоедините от электропитания, после чего вызовите специалиста сервисной службы.
- Не устанавливайте тяжелые предметы на силовую кабель, следите, чтобы он не был пережат или поврежден.

	Внутри помещения DB/WB(°C)	Снаружи помещения DB/WB(°C)
Максимальное охлаждение	32/23	48/30
Максимальный обогрев	27/-	24/18

Примечание:

DB - температура по сухому термометру,

WB – температура по влажному термометру.

Полный диапазон рабочих температур (снаружи помещения) для кондиционера с функциями охлаждения и обогрева составляет от -7°C до 48°C.

Внутренний блок



Наружный блок

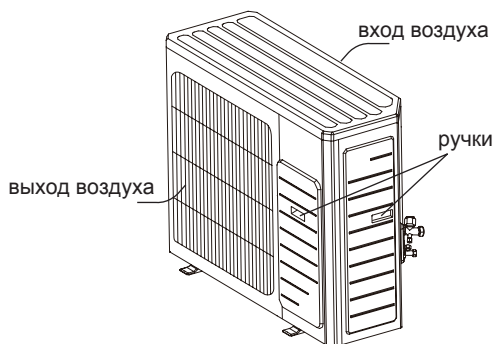

Примечание:

Внешний вид продукта может незначительно отличаться от представленного на рисунке

Руководство по эксплуатации дистанционного ПУ

2

2.1 Кнопки дистанционного ПУ

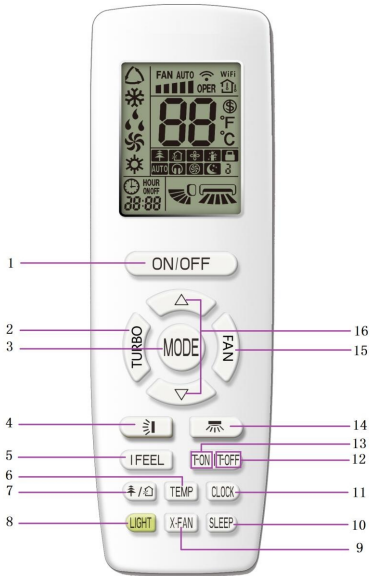

- 1 - вкл/выкл
- 2 - быстрое охлаждение или нагрев
- 3 - выбор режима работы кондиционера
- 4 - управление жалюзи вверх/вниз
- 5 - работа по датчику тем-ры в месте расположения пульта
- 6 - выбор индикации тем-ры на дисплее
- 7 - вкл/выкл ионизатор COLD PLASMA/приток воздуха (при наличии)
- 8 - вкл/выкл подсветки дисплея внутр. блока
- 9 - вкл/выкл функции очистки испарителя
- 10 - вкл/выкл режима "СОН"
- 11 - вход в режим установки/подтверждение времени
- 12,13 - установка таймера
- 14 - управление жалюзи вверх/вниз (при наличии)
- 15 - выбор скорости вентилятора
- 16 - кнопки выбора значения параметра времени или температуры

2.2 Назначение кнопок дистанционного ПУ

Примечание:

- Дистанционный ПУ является универсальным, он может быть использован для управления кондиционером с множеством функций. Если функция не реализована для определенной модели кондиционера, но при этом нажать соответствующую ей кнопку, кондиционер продолжит работать в текущем режиме.
- После включения кондиционер подаст соответствующий звуковой сигнал и загорится красный индикатор "⏻". После этого можно управлять работой кондиционера посредством дистанционного ПУ.
- При включенном кондиционере, при нажатии на кнопку ПУ, индикатор "⏻" мигнет один раз, после этого кондиционер подаст звуковой сигнал, который означает, что управляющий сигнал, соответствующий нажатой кнопки принят.
- При выключенном кондиционере, индикаторы установленной температуры и часов будут отображаться на дисплее дистанционного ПУ (если установлены таймер включения, таймер выключения, соответствующие индикаторы будут одновременно отображаться на дисплее дистанционного ПУ); при включенном кондиционере на дисплее ПУ будут отображаться все индикаторы установленных функций.

1 Кнопка **On/Off** - Вкл/Выкл

Нажмите кнопку ON/OFF, чтобы включить кондиционер. Повторно нажмите кнопку ON/OFF для выключения.

2 Кнопка **Mode** - Режим

Нажатием кнопки выбирается режим работы кондиционера в следующей последовательности:



соответственно:
AUTO - автоматический режим;
COOL - охлаждение;
DRY - сушка;
FAN - вентиляция;
HEAT - обогрев.

3 Кнопка **Fan** - Скорость вентилятора

Нажатием кнопки скорость меняется в следующей последовательности:

AUTO > > > > AUTO

В режиме осушения вентилятор работает на низкой скорости и выбор скорости недоступен

4 Кнопки "▲" и "▼"

При нажатии кнопки ВВЕРХ или ВНИЗ соответственно увеличивается или уменьшается значение задаваемой температуры в диапазоне от 16 до 30 градусов. В автоматическом режиме установка температуры недоступна, т.к. температура зафиксирована настройками контроллера. Также кнопками ВВЕРХ/ВНИЗ устанавливается время включения либо отключения по таймеру.

5 Кнопки регулировки жалюзи

Нажатием кнопки меняется фиксированный угол наклона жалюзи ВВЕРХ/ВНИЗ или ВПРАВО/ВЛЕВО (при наличии функции) или управление жалюзи переключается в автоматический режим.

6 Кнопка **Sleep** - режим "Сон"

Во время работы кондиционера в режиме охлаждения или обогрева, или сушки нажмите кнопку "SLEEP" для включения режима "Сон". Индикатор

7 Кнопка **Temp** - Отображение значения температуры

При нажатии на кнопку можно увидеть значение

установленной температуры -

температуры в помещении -

температуры на улице -

8 Кнопка **Turbo** - Турбо-режим

При нажатии на кнопку включается/выключается режим быстрого достижения заданной температуры с использованием сверхвысокой скорости вентилятора внутреннего блока как при охлаждении, так и при нагреве воздуха. Индикатор 

9 Кнопка **I Feel**

При включении этой функции кондиционер при работе руководствуется показаниями температурного датчика встроенного в пульт дистанционного управления, т.е. в той зоне, где находится пульт управления. Расположите пульт таким образом, чтобы он был направлен на внутренний блок в пределах расстояния действия сигнала пульта. При включенной функции на дисплее отображается индикатор . Для отключения данной функции повторно нажмите кнопку "I Feel".

10 Кнопка **T-ON / T-OFF** - установка таймера

Перед активацией таймера необходимо установить текущее время при помощи кнопки "Clock".

1) Таймер выключения - при включенном кондиционере нажать кнопку T-OFF, начнет мигать индикатор "OFF". Используйте кнопки ВВЕРХ/ВНИЗ для изменения времени, через которое кондиционер отключится (удерживайте эти кнопки нажатыми для быстрой смены). Нажмите кнопку T-OFF снова для фиксации настроек таймера. Повторное нажатие кнопки T-OFF сбросит настройки.

2) Таймер включения - при выключенном кондиционере нажать кнопку T-ON, начнет мигать индикатор "ON". Используйте кнопки ВВЕРХ/ВНИЗ для изменения времени, через которое кондиционер включится (удерживайте эти кнопки нажатыми для быстрой смены). Нажмите кнопку T-ON снова для фиксации настроек таймера. Повторное нажатие кнопки T-ON сбросит настройки.

11 Кнопка **X-Fan** - функция самоочистки

Если кондиционер работает в режиме охлаждения или сушки, то при нажатии на кнопку включается режим самоочистки. При этом на дисплее высвечивается соответствующий индикатор. После окончания работы кондиционера вентилятор будет продолжать работать на низкой скорости ещё в течение нескольких минут для сушки теплообменника и защиты от появления на нем плесени.

12 Кнопка **Light** - подсветка

При нажатии кнопки включается подсветка дисплея внутреннего блока. При повторном нажатии подсветка выключается.

13 Кнопка - активация ионизатора-очистителя воздуха COLD PLASMA

При нажатии кнопки индикатор  указывает на включение высокоэффективного генератора анионов и очистителя воздуха, встроенного в кондиционер.

2.3 Комбинации кнопок

Комбинация кнопок "▲" и "▼" - блокировка ПУ

При одновременном нажатии и удержании в течение 3-х секунд кнопок "▲" и "▼" происходит блокировка/разблокировка кнопок дистанционного ПУ. Если ПУ заблокирован, на дисплее отображается индикатор "🔒". При нажатии любой кнопки на заблокированном ПУ индикатор "🔒" будет мигать три раза.

Комбинация кнопок "Mode" и "▼" - переключение между °C и °F

Для переключения шкал измерения температуры между °C и °F при выключенном кондиционере нажмите одновременно кнопки "Mode" и "▼".

Комбинация кнопок "Temp" и "Clock" - режим энергосбережения и/или защиты помещения от замерзания - в зависимости от режима работы холод или обогрев

В режиме работы на охлаждение нажмите одновременно кнопки "Temp" и "Clock" для включения функции энергосбережения для работы на охлаждение. При активации указанной функции на дисплее пульта отобразится индикатор "SE". Для выхода из этого режима повторно нажмите указанную комбинацию кнопок (указанный индикатор - погаснет).

В режиме работы на обогрев нажмите одновременно кнопки "Temp" и "Clock" для включения функции защиты помещения от замерзания. При активации указанной функции на дисплее пульта отобразится индикатор "8". Индикатор температуры будет показывать цифру 8. Кондиционер будет автоматически поддерживать температуру в помещении не ниже +8 градусов Цельсия. Для выхода из этого режима повторно нажмите указанную комбинацию кнопок (указанный индикатор - погаснет).

2.4 Замена батареек

Для извлечения батареек сдвиньте крышку ПУ в направлении стрелки, извлеките батарейки и установите новые на 1,5V типа AAA. После этого установите крышку пульта на место. При замене батареек не допускается использовать одновременно батарейку выработавшую ресурс и новую, а также батарейки разных типов, иначе это приведёт к неправильной работе ПУ. Если предполагается, что пульт не будет использоваться в течении длительного времени, необходимо извлечь батарейки.

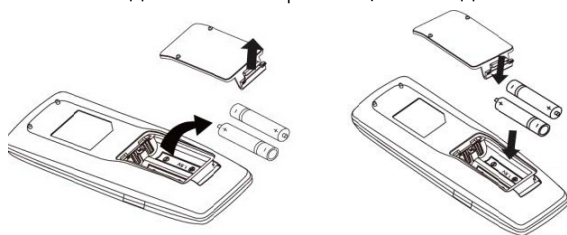

2.5 Ручной режим

В случае утери или выхода из строя дистанционного ПУ используйте кнопку ручного управления для включения/выключения кондиционера. Порядок действий: откройте переднюю панель, нажмите кнопку ручного управления. Если кондиционер выключен, то при нажатии кнопки включится автоматический режим. В зависимости от температуры в помещении кондиционер будет охлаждать, нагревать или работать в режиме вентиляции для достижения необходимого эффекта. Если кондиционер работает, то при нажатии на кнопку - он остановится.

Важно: Кондиционер обладает функцией авторестарта, т.е. при исчезновении электропитания в процессе работы и возобновлении его подачи, кондиционер начнет работу в режиме работы и с настройками, действовавшими до момента возникновения перебоев с электропитанием.

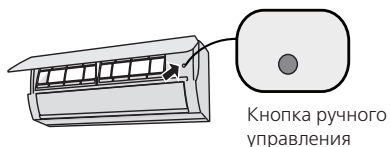

Уход и техническое обслуживание

3

Меры предосторожности

Перед началом чистки необходимо выключить кондиционер и вынуть кабель электропитания из розетки. Для чистки необходимо использовать мягкую сухую ткань. Ни в коем случае не используйте для чистки бензин или растворитель, т.к. они могут вызвать повреждения или деформацию пластиковой поверхности. Если внутренний блок сильно загрязнен, можно воспользоваться тканью, смоченной проточной водой. Температура воды для чистки не должна превышать 40°C, иначе возможна деформация и обесцвечивание поверхности.

Засоренный воздушный фильтр снижает эффективность охлаждения. В случае интенсивной эксплуатации рекомендуется проверять степень загрязнения фильтра один раз в две недели.

- Приподнимите панель внутреннего блока, пока она не зафиксируется, Вы услышите характерный щелчок.
- Возьмитесь за рукоятку пылеулавливающего фильтра и немного приподнимите его, чтобы извлечь из держателя. Затем потяните фильтр вниз.

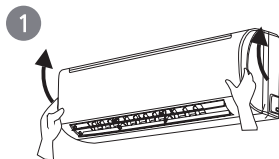

- Извлеките дезодорирующий воздушный фильтр из его опорной рамки (есть не у всех моделей). Очистку пылеулавливающего фильтра производите водой комнатной температуры или пылесосом, очистку дезодорирующего фильтра производите пылесосом. Очищайте дезодорирующий воздушный фильтр не реже одного раза в месяц и заменяйте через каждые 4-5 месяцев.
- Установите дезодорирующий воздушный фильтр на место.
- Вставьте верхнюю часть дезодорирующего воздушного фильтра назад в устройство, при этом следите за тем, чтобы правый и левый край были выровнены, после чего вставьте фильтр на место.

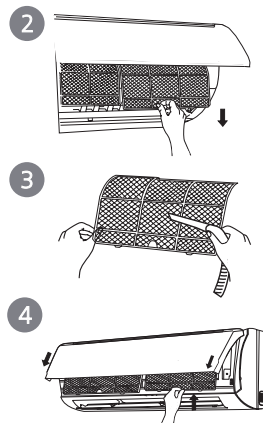

Если вы не планируете использовать кондиционер в течение длительного времени, сделайте следующее:

- Включите режим вентиляции, чтобы просушить блок внутри.
- Отключите кондиционер и извлеките вилку питания из розетки.
- Почистите фильтры и поверхность внутреннего блока.
- Извлеките батарейки из пульта ДУ.
- Убедитесь, что монтажный кронштейн внешнего блока не поврежден и на нем нет ржавчины. В противном случае обратитесь к продавцу или специализированному специалисту.



Перед началом работы после длительного простоя:

- Убедитесь, что воздуховыпускное и воздухоприемное отверстия ничем не загорожены.
- Убедитесь, что вилка, розетка и кабель электропитания в хорошем состоянии.
- Убедитесь, что фильтры не загрязнены.
- Вставьте батарейки в дистанционный ПУ.
- Убедитесь, что монтажный кронштейн внешнего блока не поврежден и на нем нет ржавчины.
- Убедитесь, что дренажная труба не повреждена.



Наружный блок требует периодического технического обслуживания и очистки. Не пытайтесь выполнять их самостоятельно. Обратитесь к продавцу или квалифицированному специалисту.

4.1 Причины и способы устранения неисправностей

Не пытайтесь самостоятельно чинить кондиционер. Это может привести к поражению электрическим током или возникновению пожара.

В случае возникновения неисправности прежде чем обращаться в сервисный центр просмотрите нижеприведенную таблицу:

Сбой	Возможная причина	Решение:
Внутренний блок не получает сигналов от дистанционного ПУ или ПУ не работает	<ul style="list-style-type: none"> Перебои в сети 	<ul style="list-style-type: none"> Выньте электропровод из розетки, подождите 3 минуты, затем снова подсоедините и включите блок
	<ul style="list-style-type: none"> Дистанционный ПУ находится вне пределов приема сигнала 	<ul style="list-style-type: none"> Диапазон приема сигнала 8 м
	<ul style="list-style-type: none"> Блок загорожен 	<ul style="list-style-type: none"> Удалите препятствия
	<ul style="list-style-type: none"> Дистанционный ПУ направлен не на приемник сигналов блока 	<ul style="list-style-type: none"> Выберите правильный угол и направьте ПУ на приемник сигналов блока
	<ul style="list-style-type: none"> Дисплей ПУ не активен, не яркий 	<ul style="list-style-type: none"> Проверьте батарейки, замените батарейки в случае необходимости
	<ul style="list-style-type: none"> Дисплей ПУ не активен 	<ul style="list-style-type: none"> Проверьте дистанционный ПУ на предмет повреждений. Замените ПУ в случае необходимости
Из внутреннего блока не дует воздух	<ul style="list-style-type: none"> В комнате есть флуоресцентная лампа 	<ul style="list-style-type: none"> Держите ПУ поближе к блоку Выключите лампу и попробуйте ещё раз
	<ul style="list-style-type: none"> Забор или выход воздуха заблокированы Значение температуры воздуха в помещении достигло заданного уровня 	<ul style="list-style-type: none"> Удалите препятствия По достижении заданной температуры, выдувание воздуха прекращается

Сбой	Возможная причина	Решение:
Из внутреннего блока не дует воздух	<ul style="list-style-type: none"> ● Только что был включен режим обогрева 	<ul style="list-style-type: none"> ● Для предотвращения выдувания холодного воздуха, внутренний блок будет запущен после задержки в течение нескольких минут, что является нормальным явлением.
Кондиционер не работает	<ul style="list-style-type: none"> ● Сбой питания 	<ul style="list-style-type: none"> ● Дождитесь восстановления питания
	<ul style="list-style-type: none"> ● Вилка не включена в розетку 	<ul style="list-style-type: none"> ● Включите вилку в розетку
	<ul style="list-style-type: none"> ● Сгорел предохранитель или сработал автоматический выключатель. Напряжение питания выходит за пределы нормы. ● Повреждена электропроводка. 	<ul style="list-style-type: none"> ● Обратитесь к сертифицированному специалисту
	<ul style="list-style-type: none"> ● Блок был включен сразу же после остановки 	<ul style="list-style-type: none"> ● Подождите 3 минуты, затем попробуйте включить его снова
От внутреннего блока исходит легкий туман	<ul style="list-style-type: none"> ● Температура воздуха и влажность в помещении высокие 	<ul style="list-style-type: none"> ● Воздух в помещении быстро охлаждается. Через некоторое время температура в помещении и влажность будет уменьшаться и туман исчезнет.
Не возможно задать температуру	<ul style="list-style-type: none"> ● Блок работает в автоматическом режиме 	<ul style="list-style-type: none"> ● Температура не может быть установлена при работе в автоматическом режиме. Пожалуйста переключите блок на другой режим работы, если Вам нужно задать температуру.
	<ul style="list-style-type: none"> ● Значение задаваемой температуры выходит за диапазон возможных для установления 	<ul style="list-style-type: none"> ● Установите значение температуры из доступного диапазона

Сбой	Проверьте:	Решение:
Плохой эффект охлаждения /обогрева	● Низкое напряжение	● Подождите пока не восстановится нормальное электропитание
	● Фильтр загрязнен	● Почистите фильтр
	● Заданное значение температуры находится не в надлежащем диапазоне	● Установите значение температуры из доступного диапазона
	● Окна или двери открыты	● Закройте окна и двери
Выдуваемый воздух содержит неприятные запахи	● В помещении имеется источник неприятного запаха	● Устраните источник неприятного запаха ● Почистите фильтр
Кондиционер работает неправильно	● Имеются помехи, например беспроводные устройства, гром и т.д.	● Отключите электропитание, включите снова, затем включите кондиционер
Из наружного блока исходит пар	● Кондиционер работает в режиме обогрева	● Во время разморозки в режиме обогрева, может образовываться пар. Это нормальное явление
Звук "переливающейся воды"	● Кондиционер был только что включен или выключен	● Источник звука - фреон внутри блока, это нормальное явление
Слышен треск	● Кондиционер был только что включен или выключен	● Источник звука - расширение и/или сжатие панели и других частей кондиционера из-за изменения температуры

4.2 Код ошибки

Когда кондиционер начинает неправильно работать, индикатор температуры на внутреннем блоке начинает мигать и показывать код соответствующей ошибки. Список кодов неисправностей представлен ниже.

F1	Обрыв или короткое замыкание датчика комнатной тем-ры
F2	Обрыв или короткое замыкание датчика тем-ры внутр. теплообменника
F3	Обрыв или короткое замыкание датчика уличной тем-ры
F4	Обрыв или короткое замыкание датчика тем-ры наружн. теплообменника
E1	Защита по высокому давлению
E3	Защита по низкому давлению
E4	Защита от перегрева компрессора
E5	Перегрузка по рабочему току
E6	Ошибка передачи данных между блоками
E8, H3	Перегрузка наружного блока
H3	Перегрузка компрессора
C5	Ошибка конфигурации
H6	Ошибка мотора вентилятора внутреннего блока
F5	Обрыв или короткое замыкание датчика перегрева компрессора



Предупреждение

Если произойдет одна из нижеописанных ситуаций, немедленно выключите кондиционер, отключите электропитание и обратитесь к дилеру или сертифицированному специалисту.

- Шнур электропитания перегревается и/или поврежден;
- Во время работы кондиционера раздается подозрительный звук;
- Во время работы кондиционера появляется резкий неприятный запах и запах гари;
- Утечка воды из внутреннего блока;
- Часто срабатывает автоматический выключатель.

Установка должна производиться обученным и квалифицированным персоналом в строгом соответствии с настоящим руководством.

Использование кондиционера, находящегося в неисправном состоянии, может привести к серьезным неисправностям, поражению электрическим током и возгоранию.

5.1 Схема монтажа

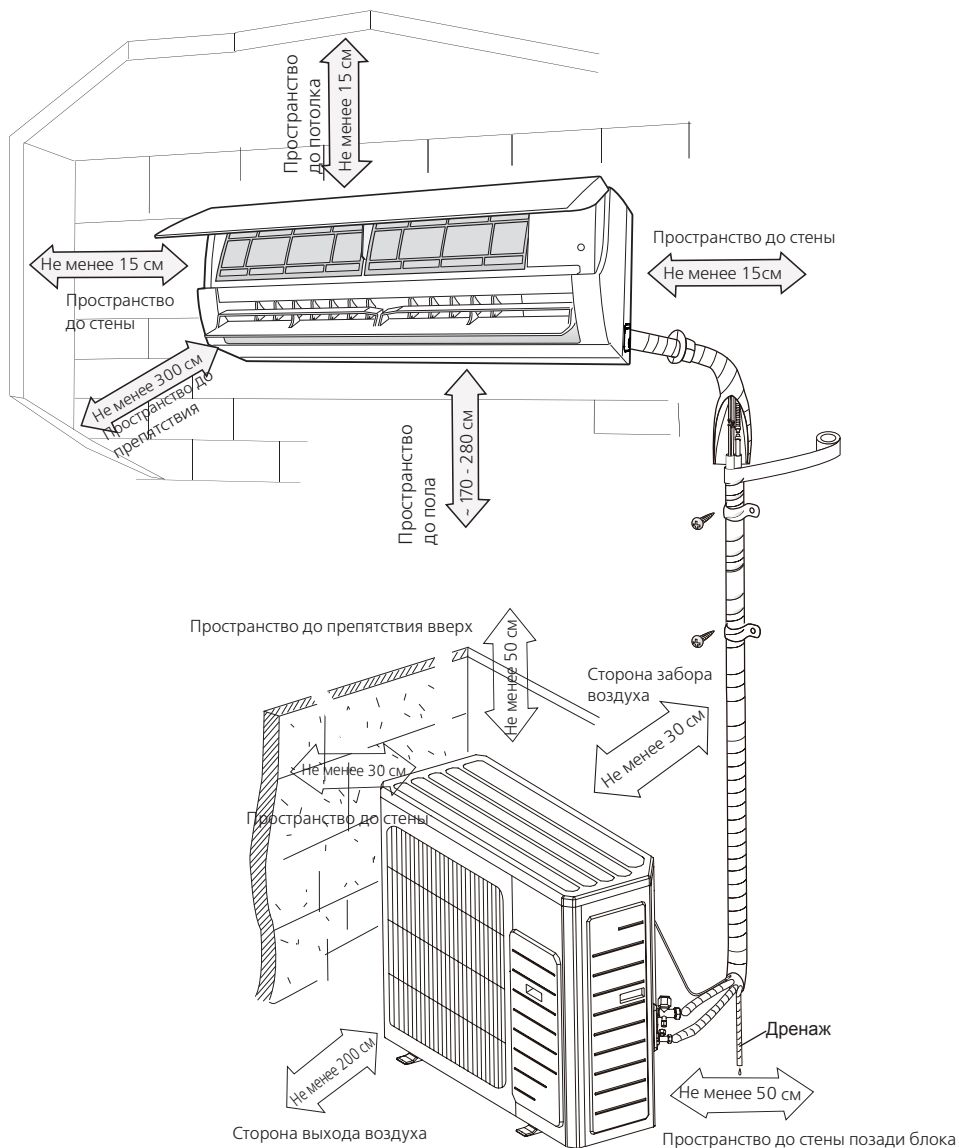

5.2 Меры предосторожности при монтаже



Для обеспечения безопасности, пожалуйста, внимательно ознакомьтесь с ниже приведенными мерами предосторожности, а так же с информацией на стр. 4-5 данного руководства.

- При монтаже или перемещении кондиционер убедитесь, что в холодильном контуре отсутствуют воздух или вещества, кроме указанного хладагента. Любое наличие воздуха или других посторонних веществ в холодильном контуре может привести к повышению давления в системе или перегрузке компрессора, что в результате приведет к травмам.
- При монтаже или переустановке кондиционера не заправляйте его хладагентом ненадлежащего качества или хладагентом, не указанным на заводской табличке. Это может привести к механическим неисправностям, некорректной работе устройства, а так же нарушению условий мер безопасности.
- Когда необходимо сохранить хладагент в холодильном контуре во время переустановки на другое место или ремонта блока, убедитесь, что кондиционер работает в режиме охлаждения. Затем полностью закройте клапан на стороне высокого давления (жидкостной клапан). Примерно спустя 30-40 секунд полностью закройте клапан на стороне низкого давления (газовый клапан), немедленно остановите кондиционер и отключите электропитание. Обратите внимание, что время для восстановления хладагента не должно превышать 1 минуту. Если восстановление хладагента занимает слишком много времени, в контур может попасть воздух, что приведет к повышению давления или выходу из строя компрессора, что в свою очередь может привести к травмам.
- Во время восстановления хладагента, убедитесь, что жидкостной клапан (на стороне высокого давления) и газовый клапан (на стороне низкого давления) полностью закрыты и электропитание отключено перед отсоединением соединительной трубы. Если компрессор начнет работать, когда запорный клапан открыт, а соединительная труба еще не подключена, будет всасываться воздух, что станет причиной повышения давления или выхода из строя компрессора. Во время монтажа, перед тем как запустить компрессор, убедитесь, что соединительная труба надежно подключена. Если компрессор начнет работать при открытом запорном клапане и не подключенной соединительной трубе, в холодильный контур попадет воздух, что приведет к повышению давления и выходу из строя компрессора.

5.3 Выбор места установки монтаже

Общие рекомендации

Установка кондиционера в следующих местах может привести к неисправности. Если это неизбежно, пожалуйста, обратитесь к продавцу:

- Места с мощными источниками тепла, пара, горючих или взрывоопасных газов.
- Места с высокочастотным оборудованием (например, сварочный аппарат, медицинское оборудование и т.д.).
- Прибрежная зона и прачечные.

Внутренний блок

- Не должно быть никаких препятствий, мешающих свободному проходу воздуха.
- Необходимо выбрать такое место в комнате, из которого обеспечивается хорошая циркуляция воздуха.
- Место установки должно позволить организовать удобный дренаж.
- При установке следует учитывать требования по допустимому уровню шума.
- При монтаже блока необходимо обеспечить определенную величину зазоров между корпусом и стеной, потолком, ограждениями и прочими препятствиями (см. рис. на стр. 18-19).
- Блок не должен попадать под воздействие прямых солнечных лучей. При необходимости следует предусмотреть меры по защите блока от солнечного света. То же самое относится и к флуоресцентной лампе.
- Монтажная пластина должна крепиться к несущим элементам стены.
- Стена, выбранная для монтажа блока, должна быть достаточно прочной и массивной, чтобы не передавать вибрацию. Вокруг пластины на стене необходимо предусмотреть наличие свободного пространства.

Наружный блок

- При установке навеса для защиты блока от прямых солнечных лучей и дождя необходимо обеспечить беспрепятственный отвод тепла от конденсатора.
- Следует убедиться в отсутствии препятствий для отвода выходящего из блока воздуха. Не устанавливайте поблизости никаких предметов, которые могли бы вызвать повторный забор выходящего воздушного потока из кондиционера.
- Определите направление, в котором будет выбрасываться воздух, и убедитесь, что на его пути нет препятствий. Если место установки подвергается воздействию сильного ветра (например, со стороны моря), то для обеспечения нормальной работы вентилятора следует устанавливать блок вдоль направления ветра у стены или использовать пылезащитные пластины и защитные экраны.
- Используемый при подвесном монтаже монтажный кронштейн должен соответствовать техническим требованиям по установке блока. Стена, предназначенная для подвески блока, должна быть выполнена из сплошного кирпича, бетона или материала аналогичной несущей способности. В противном случае необходимо ее усиление, а также использование амортизирующих опор.

- Крепление кронштейна к стене и кондиционера к кронштейну должно быть надежным, прочным и долговечным.
- При монтаже наружного блока учитывайте его размер, вес и расположение крепежных отверстий вашей модели

5.4 Требования при работе с электропроводкой



Для обеспечения безопасности, пожалуйста, внимательно ознакомьтесь с ниже приведенными мерами требованиями.

- При наличии серьезных проблем с питанием технический специалист не должен проводить монтаж кондиционера до ее устранения, объяснив причину отказа заказчику.
- Напряжение сети должно составлять от 90% до 110% от номинального (230 В).
- В цепи питания должно быть установлено устройство защиты от скачков напряжения и главный выключатель питания, рассчитанный на ток, в 1,5 раза превышающий максимальный ток потребления блока.
- Убедитесь, что кондиционер надежно заземлен.
- Электрическая проводка подключается в соответствии со Схемой электрических соединений, расположенной на панели наружного блока.
- Вся электропроводка должна соответствовать требованиям государственных и местных электротехнических нормативов и должна выполняться квалифицированными специалистами-электриками.
- Для кондиционера должна быть предусмотрена отдельная цепь питания и сетевая розетка.



Требования к заземлению кондиционера

- Кондиционер является бытовым электроприбором класса I, в соответствии с этим примите меры по обеспечению надежного заземления.
- Желто-зеленый двухцветный провод в кондиционере является проводом заземления, и его запрещается использовать для других целей. Его нельзя отрезать, и следует закрепить винтом, в противном случае возможно поражение электрическим током.
- Сопротивление заземления должно соответствовать национальным нормам.
- Сеть электропитания пользователя должна иметь надежную клемму заземления.
- Не подключайте провод заземления к следующим местам: водопроводная и газовая трубы, канализационная труба,

а так же прочие места, которые специалист считает неподходящими.

- Номинальные параметры предохранителей должны соответствовать данным, напечатанным на коробке предохранителей или на соответствующей печатной плате.

Модель	Автомат защиты
36	32А

6.1 Монтаж внутреннего блока

1 Выбор места установки

Рекомендации по выбору места установки даны в пп.5.3 на стр. 20 данного руководства.

2 Установка монтажной пластины

Определите местоположение отверстий у левой и правой части монтажной пластины.

Прикрепите монтажную пластину к стене пятью или восемью крепежными болтами.

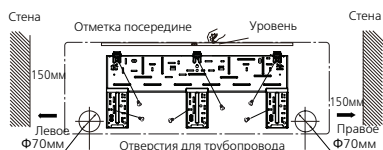

3 Сверление отверстия в стене

- Отверстие должно иметь наклон вниз наружу ($5-10^\circ$). Всегда принимайте меры по защите трубопровода (используйте гильзу), если приходится сверлить металлическую сетку, металлическую пластину и т.п.
- Просверлите отверстие для трубопровода пустотелым сверлом диаметром 55-70 мм.

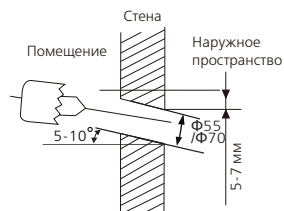

4 Вывод трубопровода и дренажного шланга внутреннего блока

- При удлинении дренажного шланга обязательно изолируйте место соединения защитной трубкой, не допускайте провисания шланга.
- Заводская установка предполагает установку дренажного шланга и трубопровода с правой стороны.
- При необходимости переноса места стыковки на левую сторону проложите трубопровод и дренажный шланг, как показано на рисунке ниже. При этом обязательно вставьте заглушку в правое отверстие.
- Для вывода трубопровода и дренажного шланга необходимо снять соответствующую крышку с боковой панели.
- Для вывода трубопровода и дренажного шланга слева, назад слева или назад справа проложите их, как показано на рисунке.

! Внимание

- Запрещается переключать трубопровод слева направо в горизонтальной плоскости. Это грозит скручиванием и повреждением трубопровода.
- Отогните трубопровод слева вниз в вертикальной плоскости, затем из вертикального нижнего положения отогните вправо в бок.
- Дренажный шланг необходимо установить с уклоном вниз.
- Не растягивайте и не сгибайте сливную трубку, не погружайте её конец в воду.
- Избегайте изгибов шланга, препятствующих свободному сливу воды.
- При удлинении дренажного шланга обязательно изолируйте место соединения защитной трубкой, не допускайте провисания шланга.
- На иллюстрации показаны также и неправильные варианты прокладки дренажного шланга.

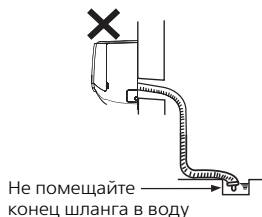
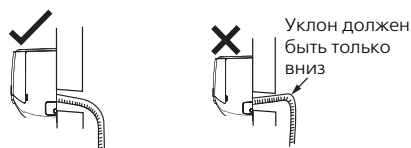
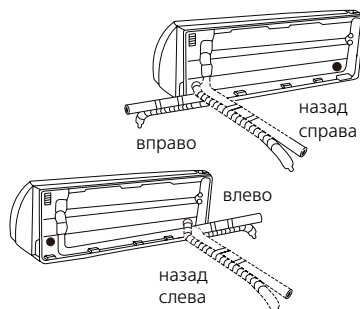

5 Подсоединение трубопровода к внутреннему блоку

Развальцовка. Основная причина утечки хладагента из фреонового трубопровода кондиционера – некачественная развальцовка труб.

(1) Обрежьте конец трубы труборезом.

(2) Удалите заусенцы с помощью формователя.

(3) Убедитесь, что край трубы получился ровный.

(4) Надежно зафиксируйте медную трубку в зажимном приспособлении, обеспечив положение, указанное в приведенной таблице и развальцуйте. Проверьте качество развальцовки. При необходимости повторите развальцовку.

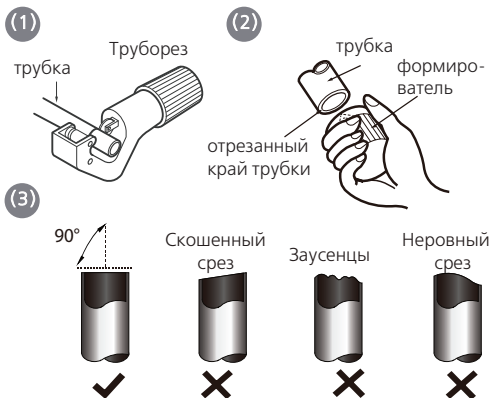

Внешний диаметр (мм)	A(мм)	
	Max	Min
Ф6 - 6.35(1/4")	1.3	0.7
Ф9.52(3/8")	1.6	1.0
Ф12 - 12.7(1/2")	1.8	1.0
Ф15.8-16(5/8")	2.4	2.2

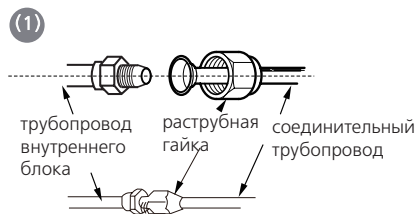
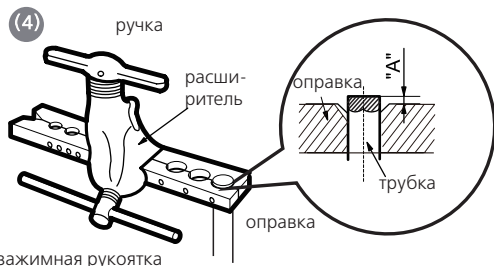

Подсоединение трубопровода.

(1) Совместите концы труб, предназначенных для соединения. Крепко затяните раструбную гайку усилием пальцев руки.

(2) Используя гаечный и динамометрический ключи, подтяните соединение в соответствии со значением в таблице.

* Излишнее усилие затяжки может привести к повреждению гайки.

Внешний диаметр трубы (мм)	Крутящий момент (Н·см)	Доп. крутящий момент (Н·см)
Ф 6.35	1500	1600
Ф 9.52	2500	2600
Ф 12	4500	5500
Ф 16	6000	6500
Ф 19	7000	7500

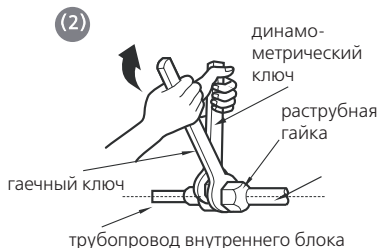

(3) Выполните теплоизоляцию трубопровода.

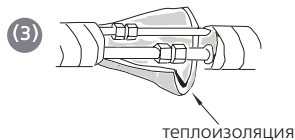

6 Удлинение дренажного шланга

(1) Для достижения нужной длины подсоедините дополнительный дренажный шланг к дренажному шлангу внутреннего блока.

(2) Выполните теплоизоляцию для предотвращения образования конденсата.

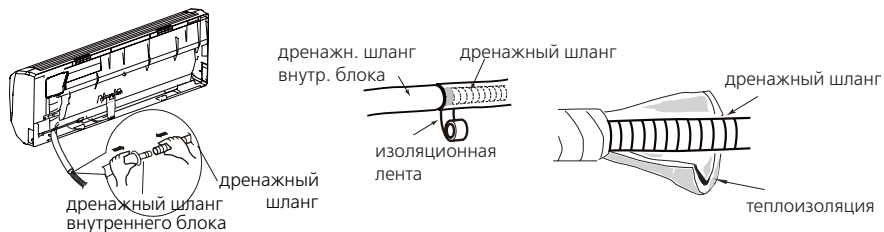

7 Подключение электропроводки

Все монтажные работы должен выполнять квалифицированный специалист. Внимательно ознакомьтесь с мерами предосторожности, описанными на стр. 4

(1) Откройте (поднимите) переднюю панель, выкрутите болт и снимите крышку клеммной колодки.

(2) Вставьте провод электропитания блока через специальное отверстие сзади, затем вытяните его с лицевой стороны.

(3) Снимите зажим провода, подсоедините провод электропитания к соответствующей (по цвету) клемме, затяните винт и закрепите провод зажимом.

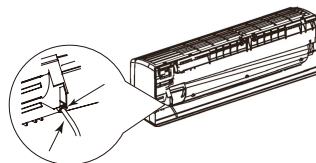
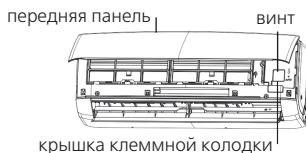

- (4) Закройте крышку и завинтите винт.
- (5) Закройте переднюю панель.

8 Связка трубопровода

- (1) Свяжите вместе монтажной лентой соединительный трубопровод, кабель питания и дренажный шланг. Заранее определите их длину.
- (2) На определенной длине отделите кабель питания, а затем и дренажный шланг.
- (3) Теплоизолируйте их дальше по отдельности.
- (4) Трубопровод жидкостной и газовый должны быть теплоизолированы по отдельности в конце.

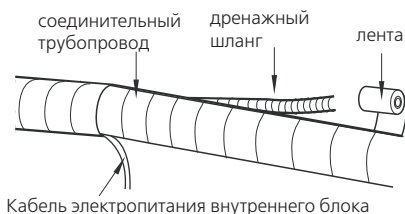
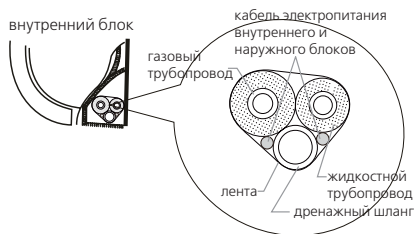

Примечание: Кабель электропитания и сигнальный провод (управления) не должны соприкасаться.

9 Установка внутреннего блока

- Пропустите связку трубопроводов через отверстие в стене.
- Повесьте внутренний блок на верхнюю часть монтажной пластины. Убедитесь, что крючки надежно сидят на монтажной пластине. Проложить трубопроводы будет легче, если поднять нижнюю часть блока и вставить между ним и стеной временную подкладку.
- Заполните пустое пространство в отверстии в стене при помощи прорезиненных прокладок.
- Надежно зафиксируйте трубопровод в стене.
- Надавите на левый и правый нижний край блока в направлении монтажной пластины и убедитесь, что крепежные элементы вошли в захваты.

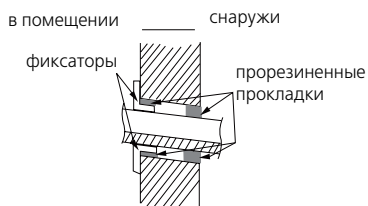
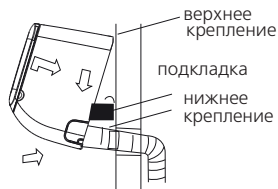

6.2 Монтаж наружного блока

1 Выбор места установки

Рекомендации по выбору места установки даны в пп.5.3 на стр. 20 данного руководства.

2 Фиксация опоры наружного блока

Выберите место установки, учитывая особенности архитектуры дома и учитывая рекомендации данного руководства.

Закрепите опору наружного блока на выбранном месте при помощи монтажных болтов.

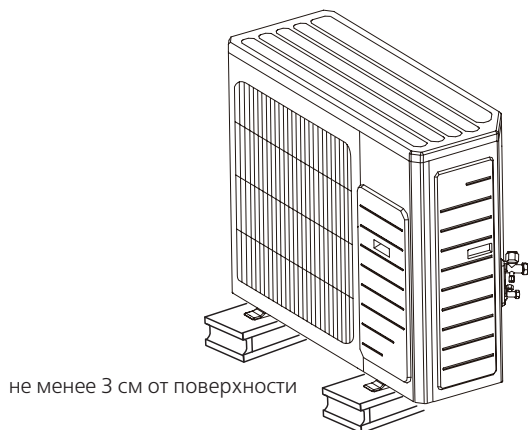

3 Отвод конденсата от наружного блока

Прежде чем закрепить наружный блок на месте установки, необходимо установить дренажный узел в его днище.

Возможны два вида дренажных узлов: с уплотнительной прокладкой и без.

При наличии уплотнительной прокладки (А):

(1) Установите уплотнительную прокладку на конец дренажного узла.

(2) Вставьте дренажный узел в отверстие в днище поддона наружного блока.

(3) Поверните на 90° до щелчка для фиксации на месте.

(4) Подсоедините к дренажному узлу сливной шланг (не входит в комплект поставки) для отвода конденсата от наружного блока во время работы в режиме обогрева.

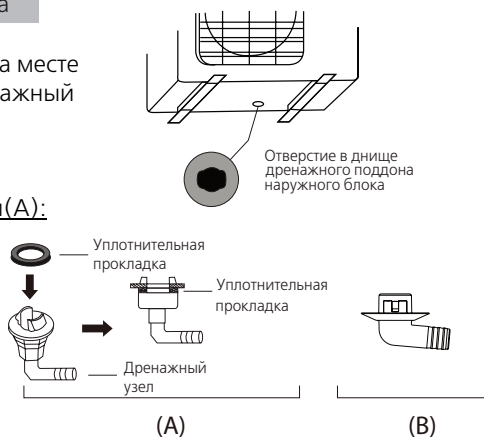

При отсутствии уплотнительной прокладки (В):

- (1) Вставьте дренажный узел в отверстие в днище поддона наружного блока до щелчка для фиксации на месте.
- (2) Подсоедините к дренажному узлу сливной шланг (не входит в комплект поставки) для отвода конденсата от наружного блока во время работы в режиме обогрева.

5 Фиксация наружного блока на опорах

Поставьте наружный блок на опоры и зафиксируйте через ножные отверстия болтами.

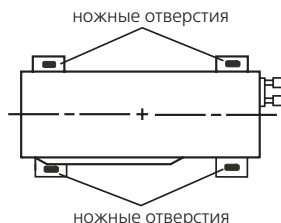

6 Соединение трубопровода внутреннего и наружного блоков

- Снимите защитную крышку (у некоторых блоков).
- Снимите защитные колпачки с концов клапанов.
- Подсоедините трубопровод и затяните вручную как можно сильнее, затем используйте гаечный и динамометрический ключи.
- Излишнее усилие затяжки может привести к повреждению раструбной гайки.
- НЕ беритесь за гайку, закрывающую сервисный клапан.

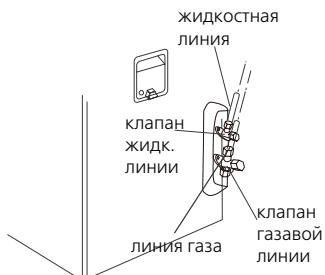

Внешний диаметр трубы (мм)	Крутящий момент (Н•см)	Доп. крутящий момент (Н•см)
Φ 6.35	1500	1600
Φ 9.52	2500	2600
Φ 12	4500	5500
Φ 16	6000	6500
Φ 19	7000	7500

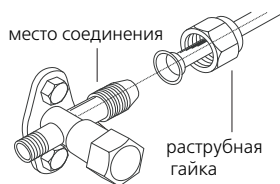

7 Подключение электропроводки

Все монтажные работы должен выполнять квалифицированный специалист. Внимательно ознакомьтесь с мерами предосторожности, описанными на стр. 4

Снимите зажим провода, подсоедините провод электропитания сигнальный провод (провод управления) к соответствующим (по цвету) клеммам, затяните винт и закрепите провод зажимом.

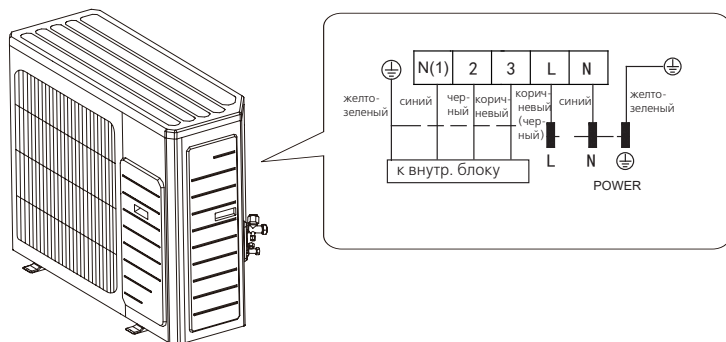

8 Положение трубопровода

(1) Трубопровод должен быть помещен вдоль стены, разумно согнут и скрыт по возможности. Минимальный радиус изгиба трубы 10 см.

(2) Если наружный блок выше, чем отверстие в стене, необходимо согнуть трубопровод в виде U-образной петли непосредственно перед отверстием, чтобы предотвратить попадание дождя в помещение.

(3) Ещё раз внимательно ознакомьтесь с правилами вывода трубопровода и дренажного шланга на странице 24.

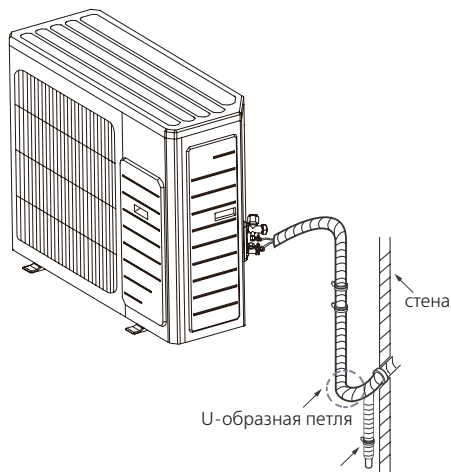

6.3 Вакуумирование

! Важно

- Внутренний блок и соединительные трубопроводы между внутренним и наружным блоками должны быть проверены на герметичность и вакуумированы для удаления неконденсирующихся газов и влаги из системы.
- Проверьте правильность соединения системы трубопроводов между внутренним и наружным блоками (как жидкостных, так и газовых) и готовность электрической системы к пробному запуску.
- Для моделей, работающих на хладагенте R410A: добавляемый в систему кондиционера хладагент должен быть всегда в жидком состоянии.
- При перемещении кондиционера в другое место расположения следует выполнить откачку посредством вакуумного насоса.

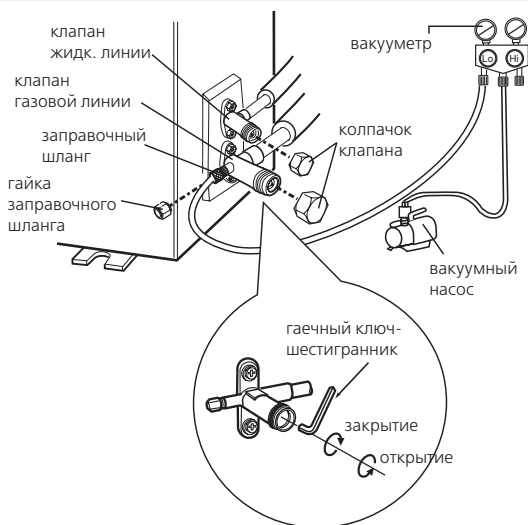

- (1) Полностью затяните раструбные гайки, вентили А, В и соединения С, D, подсоедините зарядный шланг магистрального клапана к впускному концу запорного вентиля на стороне газа.
- (2) Подсоедините зарядный шланг к вакуумному насосу.
- (3) Полностью открутите рукоятку Lo распределительного коллектора.
- (4) Включите вакуумный насос на откачку.
- (5) После начала откачки слегка ослабьте раструбную гайку на запорном вентиле стороны газа и убедитесь, что воздух входит в систему. При этом звук работы вакуумного насоса изменится, а вакуумметр покажет значение "0" вместо "-".
- (6) После окончания откачки полностью закрутите рукоятку Lo распределительного коллектора и выключите насос.
- (7) Откачку следует проводить в течение 15 минут и более; вакуумметр должен показывать значение -76 см рт.ст. ($-1,0 \times 10^5$ Па).
- (8) В случае длинных трасс увеличьте время вакуумирования ещё на 5 мин.
- (9) Выверните шток запорного вентиля В примерно на 45° против часовой стрелки на 6-7 секунд, затем снова затяните раструбную гайку. Убедитесь, что манометр показывает давление несколько выше атмосферного.
- (10) Отсоедините зарядный шланг от зарядного штуцера низкого давления.
- (11) Полностью откройте штоки запорных клапанов В и А.
- (12) Туго закрутите колпачок запорного клапана.

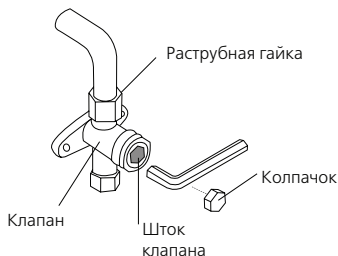

ВНИМАНИЕ

Откручивайте шток клапана, пока он не упрется в ограничитель.
Не пытайтесь крутить его дальше.

Проверка герметичности соединений

С помощью мыльной воды:

Для проверки герметичности трубных соединений внутреннего и внешнего блоков нанесите на них мягкой кистью мыльную воду или нейтральное моющее средство. Образование пузырей говорит о течи в соединениях.

С помощью течеискателя:

Для обнаружения нарушений герметичности можно использовать течеискатель.

6.4 Проверка после монтажа

Проверьте	Возможная неисправность
Прочно ли закреплен кондиционер?	Кондиционер может упасть, качаться или быть источником неприятного запаха
Выполнили ли Вы проверку холодильного контура на герметичность?	Неэффективное охлаждение и/или обогрев
Теплоизоляция - качественная?	Образование конденсата и/или утечка
Хорошо ли сливается вода?	Образование конденсата и/или утечка
Соответствует ли напряжение сети номинальному напряжению, указанному на паспортной табличке?	Неисправность в электропроводке и/или повреждение компонентов
Правильно и безопасно ли выполнена электропроводка и соединение трубопроводов?	Неисправность в электропроводке и/или повреждение компонентов
Подключен ли кондиционер к надежному заземляющему контакту?	Утечка тока
Соответствует ли кабель питания техническим требованиям?	Неисправность в электропроводке и/или повреждение компонентов
Не закрыты ли воздухозаборные и воздуховыпускные решетки?	Неэффективное охлаждение и/или обогрев
Зарегистрирована ли длина соединительных трубопроводов и объем хладагента?	Объем хладагента может быть неточным

6.5 Пробный запуск

Перед пробным запуском:

- Пробный запуск (в течение 30 минут) кондиционера выполняется после проверки герметичности соединений трубопровода и электробезопасности.
- Проверьте правильность соединения трубопроводов и подключения электропроводки.
- Убедитесь, что рабочие вентили стороны газа и жидкости полностью открыты.

Пробный запуск:

- Подключите питание, включите кондиционер кнопкой ON/OFF пульта ДУ.
- Для проверки правильности работы всех функций выберите с помощью кнопки MODE различные режимы: COOL, HEAT, AUTO или FAN (более подробно см. раздел по эксплуатации дистанционного пульта управления).

- Для проверки правильности работы всех функций выберите с помощью кнопки MODE различные режимы: COOL, HEAT, AUTO или FAN (более подробно см. руководство по эксплуатации пульта ДУ).
- При слишком низкой комнатной температуре (ниже 17°C) кондиционером нельзя управлять с пульта ДУ в режиме охлаждения - управление возможно только вручную.
- Ручной способ управления применяется только при невозможности использования пульта ДУ или при необходимости проведения технического обслуживания.
- Поднимите панель вверх за края до фиксации (до появления характерного щелчка).
- Кнопкой ручного управления выберите режим AUTO или COOL: кондиционер начнет работать в принудительном режиме AUTO или COOL.

Для заметок
