

# AMC



## Руководство по эксплуатации

Настенные газовые конденсационные котлы

AMC 25/28 BIC  
AMC 25/39 BIC  
Diematic Evolution

**Уважаемый клиент,**

Мы благодарим Вас за покупку этого оборудования.

Пожалуйста, внимательно прочтите это руководство перед использованием оборудования и сохраните его в безопасном месте для дальнейшего использования. Для обеспечения продолжительной безопасной и эффективной работы мы рекомендуем регулярно обслуживать данное изделие. Наши службы сервиса и поддержки клиентов могут помочь в этом.

Мы надеемся, Вы будете наслаждаться годами беспроблемной работы оборудования.

# Содержание

<b>1</b>	<b>Безопасность</b>	<b>5</b>
1.1	Общие правила безопасности	5
1.2	Рекомендации	7
1.3	Ответственность	8
1.3.1	Ответственность пользователя	8
1.3.2	Ответственность установщика	9
1.3.3	Ответственность производителя	9
<b>2</b>	<b>О данном руководстве</b>	<b>10</b>
2.1	Общие сведения	10
2.2	Дополнительная документация	10
2.3	Используемые символы	10
2.3.1	Используемые в инструкции символы	10
<b>3</b>	<b>Технические характеристики</b>	<b>11</b>
3.1	Сертификаты	11
3.1.1	Сертификаты	11
3.2	Технические данные	11
<b>4</b>	<b>Описание оборудования</b>	<b>14</b>
4.1	Общее описание	14
4.2	Принцип действия	14
4.2.1	Регулирование газ/воздух	14
4.2.2	Горение	14
4.2.3	Отопление и горячее водоснабжение	14
4.2.4	Устройство автоматического пополнения	15
4.3	Описание панели управления	15
4.3.1	Описание компонентов	15
4.3.2	Описание главного окна	15
4.3.3	Описание главного меню	16
4.3.4	Определение зоны	17
4.3.5	Определение действия	17
<b>5</b>	<b>Работа</b>	<b>18</b>
5.1	Эксплуатация панели управления	18
5.1.1	Изменение настроек дисплея	18
5.1.2	Изменение названия и обозначения зоны	18
5.1.3	Изменение названия действия	18
5.1.4	Включение/выключение центрального отопления	19
5.2	Включение	19
5.3	Блокировка	19
5.4	Защита от замерзания	20
<b>6</b>	<b>Параметры</b>	<b>21</b>
6.1	Список параметров	21
6.1.1	Настройки блока управления CU-GH08	21
6.1.2	Настройки электронной платы SCB-05	23
6.2	Изменение комнатной температуры зоны	24
6.2.1	Изменение режима работы зоны	24
6.2.2	Временное изменение комнатной температуры	24
6.2.3	Суточная программа для управления комнатной температурой	25
6.3	Регулировка температуры горячей санитарно-технической воды	25
6.3.1	Регулировка режима горячей санитарно-технической воды	25
6.3.2	Временное повышение температуры горячей санитарно-технической воды	26
6.3.3	Изменение температуры горячей воды в комфортном и пониженном режиме	26
6.3.4	Суточная программа для управления температурой ГВС	26
6.4	Включение программ режима «Отпуск»	27
<b>7</b>	<b>Техническое обслуживание</b>	<b>28</b>
7.1	Общие сведения	28
7.2	Инструкции по техническому обслуживанию	28
7.3	Пополнение системы	28
7.3.1	Подпитка системы с помощью устройства автоматического пополнения	28
7.3.2	Включение устройства автоматического пополнения	29

7.4	Удаление воздуха из системы . . . . .	30
7.5	Слив установки . . . . .	31
<b>8</b>	<b>В случае неисправности . . . . .</b>	<b>32</b>
8.1	Коды ошибок . . . . .	32
8.1.1	Предупреждение . . . . .	32
8.1.2	Блокировка . . . . .	32
8.1.3	Отключение . . . . .	32
8.1.4	Переданные коды ошибок . . . . .	32
8.2	Считывание фамилии и номера телефона специалиста . . . . .	32
8.3	Проблемы и решения . . . . .	33
<b>9</b>	<b>Утилизация . . . . .</b>	<b>34</b>
9.1	Утилизация и повторная переработка . . . . .	34
<b>10</b>	<b>Окружающая среда . . . . .</b>	<b>35</b>
10.1	Экономия энергии . . . . .	35
10.1.1	Термостаты комнатной температуры и настройки . . . . .	35
<b>11</b>	<b>Гарантия . . . . .</b>	<b>36</b>
11.1	Общие сведения . . . . .	36
11.2	Условия гарантии . . . . .	36
<b>12</b>	<b>Приложение . . . . .</b>	<b>38</b>
12.1	Информация по планированию противоаварийных мероприятий . . . . .	38
12.1.1	Технический паспорт . . . . .	38
12.1.2	Упаковочный лист . . . . .	39

# 1 Безопасность

## 1.1 Общие правила безопасности



### Опасность

В случае запаха газа:

1. Запрещается использовать открытое пламя, курить и воздействовать на контакты или электрические переключатели (дверной звонок, свет, двигатель, лифт и т.д.)
2. Отключите подачу газа.
3. Откройте окна.
4. Покиньте помещение.
5. Свяжитесь с квалифицированным монтажником.



### Опасность

Если чувствуется запах дымовых газов:

1. Выключите котел.
2. Откройте окна.
3. Покиньте помещение.
4. Свяжитесь с квалифицированным монтажником.



### Предупреждение

Не прикасайтесь к трубам с продуктами сгорания. В зависимости от настроек котла температура труб с продуктами сгорания может превышать 60°C.



### Предупреждение

Избегайте продолжительных прикосновений к радиаторам. В зависимости от настроек котла температура радиаторов может превышать 60°C.



### Предупреждение

Будьте осторожным при использовании горячей санитарно-технической воды. В зависимости от настроек котла температура горячей санитарно-технической воды может превышать 65°C.



**Предупреждение**

Использование котла и установки вами в качестве конечного пользователя должно быть ограничено операциями, описанными в данном руководстве. Все остальные действия должны выполняться только квалифицированным монтажником/инженером.



**Предупреждение**

Не следует модифицировать или герметизировать слив для конденсата. При использовании системы нейтрализации конденсата необходимо регулярно очищать систему в соответствии с инструкциями производителя.



**Внимание**

Убедитесь, что техническое обслуживание котла проводится регулярно. Свяжитесь с квалифицированным монтажником или заключите договор для технического обслуживания котла.



**Внимание**

Должны использоваться только заводские запасные части.



**Важная информация**

Регулярно проверяйте наличие воды и давления в отопительной установке.

## 1.2 Рекомендации



### Опасность

Этот прибор может использоваться детьми в возрасте от восьми лет и выше и людьми с физическими или психическими расстройствами, либо с недостатком опыта и знаний, при условии, что они находятся под контролем и проинструктированы по поводу того, как использовать прибор безопасным образом и понимают опасности, связанные с ним. Детям запрещается играть с этим устройством. Очистка и уход за устройством со стороны пользователя не должны выполняться детьми без наблюдения взрослых.



### Предупреждение

Установка и техническое обслуживание котла должны выполняться квалифицированным специалистом в соответствии с информацией в прилагаемом руководстве, в противном случае могут возникнуть опасные ситуации и/или нанесение телесных повреждений.



### Предупреждение

Только квалифицированный персонал может заниматься сборкой, установкой и обслуживанием.



### Предупреждение

Демонтаж и утилизация котла должны выполняться квалифицированным специалистом в соответствии с действующими местными и национальными правилами и нормами.



### Предупреждение

Для предотвращения опасных ситуаций в случае повреждения электропроводки она должна быть заменена производителем, дилером производителя или другим квалифицированным лицом.



### Опасность

Из соображений безопасности мы рекомендуем установить в соответствующих местах в вашем доме датчики дыма и угарного газа.



### Внимание

- Доступ к котлу должен быть обеспечен в любое время.
- Котел должен быть установлен в помещении, защищенном от замораживания.
- Если кабель питания постоянно подключен к электросети, необходимо установить основной двухполюсный выключатель с расстоянием в разомкнутом состоянии не менее 3 мм (EN 60335-1).
- Следует слить котел и систему центрального отопления, если жилое помещение или здание не будет использоваться в течение длительного периода и есть риск замораживания.
- Защита от замораживания не работает, если котел отключен.
- Система защиты защищает только котел, но не систему.
- Необходимо регулярно проверять давление воды в системе. Если давление воды ниже 0,8 бар, следует долить воду в систему (рекомендуемое давление воды 1,5 - 2 бар).



### Важная информация

Данный документ должен храниться поблизости от котла.



### Важная информация

Запрещено снимать инструкции и предупреждения, они должны оставаться легко читаемыми в течение всего срока службы котла. Немедленно заменить нечитаемые или поврежденные наклейки с предупреждающими знаками.



### Важная информация

Внесение изменений в конструкцию котла требует письменного разрешения компании De Dietrich.

## 1.3 Ответственность

### 1.3.1 Ответственность пользователя

Чтобы гарантировать оптимальную работу системы, вы должны соблюдать следующие правила:



- Прочитать и соблюдать указания, приведенные в поставляемых с вашим оборудованием инструкциях.
- Пригласить квалифицированных специалистов для монтажа системы и первого ввода в эксплуатацию.
- Попросить монтажника подробно рассказать о вашей установке.
- Квалифицированный специалист должен проводить осмотр и техническое обслуживание.
- Хранить инструкции в хорошем состоянии рядом с оборудованием.

### 1.3.2 Ответственность установщика

---

Установщик ответственен за установку и за первый ввод в эксплуатацию оборудования. Монтажник должен соблюдать следующие инструкции:

- Прочитать и соблюдать указания, приведенные в поставляемых с Вашим оборудованием инструкциях.
- Выполнять установку в соответствии с действующими правилами и нормами.
- Провести первый ввод в эксплуатацию и все необходимые проверки.
- Объяснить установку пользователю.
- Если необходимо техническое обслуживание, то предупредить пользователя об обязательной проверке и техническом обслуживании оборудования.
- Вернуть все инструкции пользователю.

### 1.3.3 Ответственность производителя

---

Наша продукция производится в соответствии с требованиями различных применимых Директив. В связи с этим она поставляется с маркировкой CE и всей необходимой документацией. В целях повышения качества нашей продукции мы постоянно стремимся улучшать ее. Поэтому мы сохраняем за собой право изменять характеристики, приводимые в данном документе.

Наша ответственность как производителя не действует в следующих случаях:

- Несоблюдение инструкций по монтажу и обслуживанию оборудования.
- Несоблюдение инструкций по эксплуатации оборудования.
- Неправильное или недостаточное техническое обслуживание оборудования.

## 2 О данном руководстве

### 2.1 Общие сведения

---

Данное руководство адресовано конечным пользователям котла АМС .



#### **Важная информация**

Руководство также доступно на нашем сайте.

### 2.2 Дополнительная документация

---

Следующая документация доступна в дополнение к данному руководству.

- Инструкция по установке и техническому обслуживанию

### 2.3 Используемые символы

---

#### 2.3.1 Используемые в инструкции символы

---

В данной инструкции используются различные символы, привлекающие внимание к особым правилам. Это сделано для повышения безопасности пользователей, предотвращения проблем и гарантии правильной эксплуатации.



#### **Опасность**

Риск опасных ситуаций, приводящих к серьезным травмам.



#### **Предупреждение**

Риск опасных ситуаций, приводящих к незначительным травмам.



#### **Внимание**

Риск поломки оборудования.



#### **Важная информация**

Важная информация.



#### **Смотри**

Ссылка на другие инструкции или страницы в данной инструкции.

## 3 Технические характеристики

### 3.1 Сертификаты



#### 3.1.1 Сертификаты

Tab.1 Сертификаты

Идентификационный № EC	<b>PIN 0063CR3604</b>
Класс по NOx <sup>(1)</sup>	<b>6</b>
Тип подключения	B <sub>23</sub> , B <sub>23P</sub> , B <sub>33</sub> C <sub>13(X)</sub> , C <sub>33(X)</sub> , C <sub>43P</sub> , C <sub>53(X)</sub> , C <sub>63(X)</sub> , C <sub>93(X)</sub> , C <sub>(10)3(X)</sub> , C <sub>(12)3(X)</sub>
(1) EN 15502-1	

### 3.2 Технические данные

Tab.2 Общие сведения

AMC			25/28 BIC	25/39 BIC
Номинальная мощность (P <sub>n</sub> ) для центрального отопления (80°C/60°C)	мин.–макс.  <sup>(1)</sup>	кВт	5,0–24,8 19,9	7,0–24,8 24,8
Номинальная мощность (P <sub>n</sub> ) для нагрева горячей санитарно-технической воды	мин.–макс.  <sup>(1)</sup>	кВт	5,0–29,1 29,1	7,0–38,5 38,5
(1) Заводская настройка				

Tab.3 Параметра для газа и дымовых газов

AMC			25/28 BIC	25/39 BIC
Расход газа G20 (газ H)	мин.–макс.	м <sup>3</sup> /ч	0,55–3,10	0,77–4,11
Годовые выбросы окислов азота, G20 (газ H) EN15502	O <sub>2</sub> = 0%	част./млн	16	-
Годовые выбросы окислов азота, G20 (газ H) EN15502	H <sub>I</sub>	мг/кВт·ч	28	46
Годовые выбросы окислов азота, G20 (газ H) EN15502	H <sub>s</sub>	мг/кВт·ч	25	41

Tab.4 Данные для контура отопления

AMC			25/28 BIC	25/39 BIC
Водовместимость		л	1,8	2,4
Рабочее давление воды (PMS)	макс.	бар	3,0	3,0
Температура воды	макс.	°C	110,0	110,0
Рабочая температура	макс.	°C	90,0	90,0

Tab.5 Данные контура ГВС

AMC			25/28 BIC	25/39 BIC
Удельный расход горячей воды D (60°C)		л/мин	8,2	11
Удельный расход горячей воды D (40°C)		л/мин	20	24
Пороговое значение расхода <sup>(1)</sup>	макс.	л/мин	0	0
Рабочее давление (P <sub>mw</sub> )		бар	8	8
(1) Минимальный расход холодной санитарно-технической воды для запуска котла.				

Tab.6 Параметры электропитания

АМС			25/28 ВІС	25/39 ВІС
Сетевое напряжение		В~	230	230
Потребление энергии–полная нагрузка	макс.  <sup>(1)</sup>	Вт	125 68	146 71
(1) Заводская настройка.				

Tab.7 Другие данные

АМС			25/28 ВІС	25/39 ВІС
Общий вес (пустой)		кг	65	60

Tab.8 Технические параметры

АМС			25/28 ВІС	25/39 ВІС
Конденсационный котел			Да	Да
Котел низкой температуры <sup>(1)</sup>			Нет	Нет
Котел В1			Нет	Нет
Когенерационный отопительный котел			Нет	Нет
Комбинированный отопительный котел			Да	Да
<b>Номинальная тепловая мощность</b>	$P_{rated}$	кВт	25	35
Эффективная теплопроизводительность при номинальной теплопроизводительности и работе в режиме высокой температуры <sup>(2)</sup>	$P_4$	кВт	24,8	24,8
Полезная мощность при 30% номинальной мощности в низкотемпературном режиме <sup>(1)</sup>	$P_1$	кВт	8,3	8,2
<b>Среднегодовая энергоэффективность отопления</b>	$\eta_S$	%	94	92
КПД для номинальной мощности в высокотемпературном режиме <sup>(2)</sup>	$\eta_4$	%	89,4	87,8
КПД для 30% номинальной мощности в низкотемпературном режиме <sup>(1)</sup>	$\eta_1$	%	99,2	99,6
<b>Дополнительное потребление электрической энергии</b>				
Полная нагрузка	$el_{max}$	кВт	0,037	0,028
Неполная нагрузка	$el_{min}$	кВт	0,017	0,018
Режим ожидания	$P_{SB}$	кВт	0,004	0,004
<b>Другие параметры</b>				
Тепловые потери в режиме ожидания	$P_{stby}$	кВт	0,071	0,071
Потребление энергии запальной горелкой	$P_{ign}$	кВт	-	-
Годовое потребление энергии	$Q_{HE}$	ГДж	76	78
Уровень звуковой мощности, в помещении	$L_{WA}$	дБ(А)	50	46
Выбросы оксидов азота	$NO_x$	мг/кВт·ч	25	41
<b>Параметры горячей санитарно-технической воды</b>				
<b>Заявленный профиль нагрузки</b>			В	В
Суточное потребление электроэнергии	$Q_{elec}$	кВт·ч	0,293	0,294
Годовое потребление электроэнергии	$AEC$	кВт·ч	64	65
<b>Энергоэффективность ГВС</b>	$\eta_{wh}$	%	-	—
Суточное потребление топлива	$Q_{fuel}$	кВт·ч	31,083	30,072
Годовое потребление топлива	$AFC$	ГДж	25	24
(1) "Низкая температура" обозначает 30 °С для конденсационных котлов, 37 °С для низкотемпературных котлов и 50 °С (на входе котла) для другого обогревающего оборудования.				
(2) Работа при высокой температуре обозначает температуру обратной линии 60 °С на входе нагревателя и температуру подающей линии 80 °С на выходе нагревателя.				



**Смотри**

Контактная информация указана на задней обложке.

## 4 Описание оборудования

### 4.1 Общее описание

Котел АМС представляет собой настенный газовый котел со следующими характеристиками:

- Высокоэффективное отопление
- Низкие выбросы загрязняющих веществ
- Устройство автоматического пополнения
- Высококачественная электронная панель управления
- Упрощенная установка и подключение при помощи монтажной рамы, поставляемой с оборудованием.

Доступны следующие типы котлов:

Тип	Режим
АМС 25/28 ВІС АМС 25/39 ВІС	Отопление и нагрев горячей санитарно-технической воды, со встроенным водонагревателем.

### 4.2 Принцип действия

#### 4.2.1 Регулирование газ/воздух

Котел оснащен корпусом, который также служит воздухозаборником. Вентилятор втягивает воздух для горения. Газ нагнетается в трубки Вентури и смешивается с воздухом для горения. Скорость вращения вентилятора регулируется на основе установленных параметров, запроса на тепло и преобладающих температур, измеренных датчиками. При управлении отношением газ/воздух можно убедиться в точности требуемых количеств газа и воздуха в смеси. Этим достигается оптимальное сгорание во всем диапазоне мощности. Смесь газа и воздуха поступает на горелку, где поджигается с помощью электрода розжига.

#### 4.2.2 Горение

Горелка нагревает воду системы отопления, которая циркулирует в теплообменнике. Если температура продуктов сгорания ниже точки росы (прибл. 55 °С), в теплообменнике конденсируется водяной пар. Теплота, выделяющаяся в процессе конденсации (так называемая скрытая теплота или же теплота конденсации), также передается воде центрального отопления. Охлажденные продукты сгорания отводятся через трубу выхода продуктов сгорания. Конденсат отводится через сифон.

#### 4.2.3 Отопление и горячее водоснабжение

На котлах для отопления и ГВС установлен пластинчатый теплообменник для нагрева санитарно-технической воды. Трехходовой клапан определяет, поступает ли нагретая вода в установку центрального отопления или в пластинчатый теплообменник. Датчик температуры в баке котла сигнализирует о падении температуры при сливе горячей воды. Датчик направляет на блок управления сигнал, обеспечивающий нагрев котлом горячей питьевой воды. Если котел находится в режиме готовности, трехходовой клапан переключается на пластинчатый теплообменник. После этого включается насос и котел. Если котел находится в режиме СН, трехходовой клапан переключается. Трехходовой клапан подпружинен, однако потребляет электричество только при переключении в другое положение.

Вода центрального отопления (СН) нагревает питьевую воду в пластинчатом теплообменнике. Эта вода перекачивается в бак котла, создавая постоянный большой запас горячей санитарно-технической воды. При отсутствии расхода горячей воды котел регулярно подогревает пластинчатый теплообменник и бак котла. Любые частицы извести задерживаются водяным фильтром в теплообменнике, автоматически очищающемся каждые 76 часов.

#### 4.2.4 Устройство автоматического пополнения

Котел оборудован устройством автоматического пополнения, расположенным под котлом.

Устройство автоматического пополнения подпитывает систему центрального отопления, если давление воды опускается ниже предустановленного минимального значения. Пополнение может быть автоматическим или полуавтоматическим. Полуавтоматическое пополнение запускается только после подтверждения пользователем. Устройство автоматического пополнения можно также использовать для заполнения пустой системы.

Если пополнение занимает слишком много времени или происходит слишком часто (например, вследствие утечек в системе), на дисплей будет выведено предупреждение, и пополнение остановится.

### 4.3 Описание панели управления

#### 4.3.1 Описание компонентов

Рис.1 Компоненты панели управления

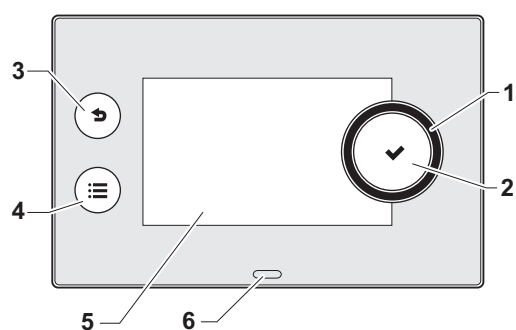

- 1 Вращающаяся ручка для выбора плитки, меню или настроек
- 2 Кнопка ✓ для подтверждения выбора
- 3 Кнопка возврата ↩ на предыдущий уровень или в предыдущее меню
- 4 Кнопка меню ≡ для возврата в главное меню
- 5 Дисплей
- 6 Светодиод состояния:

- постоянный зеленый = нормальная работа
- мигающий зеленый = предупреждение
- постоянный красный = отключение
- мигающий красный = блокировка

#### 4.3.2 Описание главного окна

Это окно отображается автоматически после запуска оборудования. Панель управления автоматически переходит в режим готовности (черный экран), если пользователь не прикасался к дисплею в течение 5 минут. Нажать на одну из клавиш панели управления для повторного включения дисплея.

Из любого меню можно перейти в главное окно, нажав на черную клавишу ↩ и удерживая ее нажатой в течение нескольких секунд.

Плитки в главном окне обеспечивают быстрый доступ к соответствующим меню. С помощью вращающейся ручки можно перейти в необходимое меню и нажать на клавишу ✓ для подтверждения выбора.

Рис.2 Пиктограммы в главном окне

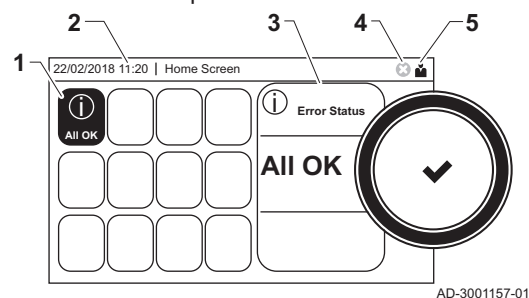

- 1 Плитки: выбранная плитка подсвечивается
- 2 Дата и время | Название окна (текущее положение в меню)
- 3 Информация о выбранной плитке
- 4 Индикатор ошибки (виден только при обнаружении ошибки)
- 5 Пиктограмма, показывающая уровень навигации:
  - : Уровень Трубочиста
  - : Уровень Пользователя
  - : Уровень Специалиста
 Уровень Специалиста защищен кодом доступа. Если этот уровень активен, статус плитки [] меняется с **Выкл** на **Вкл**.

Рис.3 Позиции в главном меню

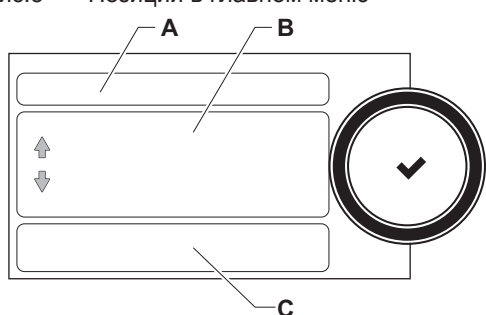

- A Дата и время | Название окна (текущее положение в меню)
- B Доступные меню
- C Краткое описание выбранного меню

Tab.9 Меню, доступные для пользователя

Описание	Пиктограмма
Системные настройки	
Информация о версии	

Tab.10 Меню, доступные для специалиста





Описание	Пиктограмма
Установка	
Меню Ввод в эксплуатацию	
Расширенное сервисное меню	
Журнал ошибок	
Системные настройки	
Информация о версии	

### ■ Значение пиктограмм на дисплее

Tab.11 Пиктограммы

	Уровень Пользователя		Информация
	Уровень Специалиста		Индикация ошибки
	Уровень Трубочиста		Системные настройки
	Техническое обслуживание		Давление воды
	Суточная программа		ГВС 1
	Временная перезапись суточной программы		ГВС 2
	Режим «Отпуск»		Ускорение ГВС вкл.
	Ручной		Газовый котел
	Режим энергосбережения		Уровень мощности горелки (от 1 до 5 столбиков, каждый столбик отражает 20% мощности)
	Защита от замерзания		Горелка работает
	Центральное отопление вкл.		Датчик наружной температуры
	Все зоны (группы)		Водонагреватель ГВС
	Гостиная <sup>(1)</sup>		Солнечный нагреватель
	Кухня <sup>(1)</sup>		Каскад



	Спальня <sup>(1)</sup>		Насос
	Кабинет <sup>(1)</sup>		Трехходовой клапан
	Подвал <sup>(1)</sup>		

(1) Настраиваемая пиктограмма для отопительной зоны

#### 4.3.4 Определение зоны

Под зоной понимают различные гидравлические контуры CIRCA, CIRCB и т.д. Это означает, что несколько помещений дома обслуживаются одним контуром.

Tab.12 Пример двух зон

	Зона	Заводское название
1	Зона 1	CIRCA
2	Зона 2	CIRCB



Более подробно - см.

Изменение названия и обозначения зоны, Страница 18

Рис.4 Две зоны

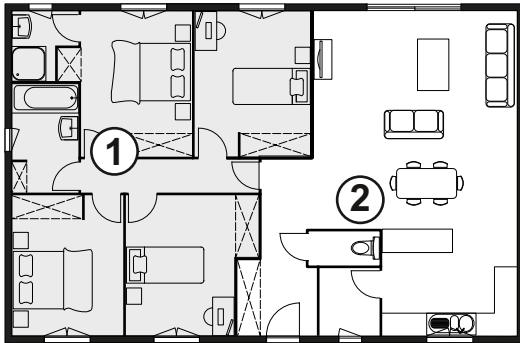

MW-1001145-2

#### 4.3.5 Определение действия

Термин «действие» используют при программировании интервалов в суточной программе. Суточная программа задает комнатную температуру для различных действий в течение дня. Заданная температура привязывается к каждому действию. Последнее действие дня действительно до первого действия следующего дня.

Tab.13 Пример действий

Включение действия	Действие	Заданная температура
6:30	Утром(1)	20 °C
9:00	Вне дома(2)	19 °C
17:00	Дом (3)	20 °C
20:00	Вечером (4)	22°C
23:00	Сон (5)	16 °C



Более подробно - см.

Изменение названия действия, Страница 18

Рис.5 Действия суточной программы

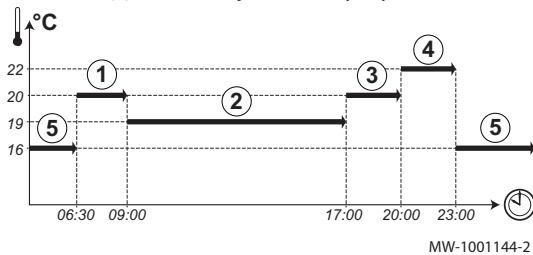

MW-1001144-2

## 5 Работа

### 5.1 Эксплуатация панели управления

#### 5.1.1 Изменение настроек дисплея





1. Нажать на клавишу .
2. Выбрать **Системные настройки** .
3. Выполнить одно из действий, описанных в нижеприведенной таблице:

Tab.14 Настройки дисплея

Меню «Системные настройки»	Параметры
Задать дату и время	Установка текущей даты и времени
Выбор страны и языка	Выбор страны и языка
Переход на летнее время	Включение и отключение летнего времени для экономии энергии в летний период
Информация о специалисте	Ввод фамилии и номера телефона специалиста
Задать назв. действий отопления	Ввод названий действий суточной программы
Задать яркость экрана	Настройка яркости дисплея
Задать звук щелчка	Включение/выключение звука вращения ручки на дисплее
Информация о лицензии	Чтение подробной информации о лицензии с приложения платформы устройства

#### 5.1.2 Изменение названия и обозначения зоны

Название и обозначение зоны можно изменить.

1. Выбрать плитку или зону, которую необходимо изменить.
2. Выбрать **Конфигурация зоны**.
3. Выбрать **«Псевдоним» зоны**  
⇒ Отображается клавиатура с буквами, цифрами и символами.
4. Изменить название зоны (не более 20 символов):
  - 4.1. Нажать на вращающуюся ручку , чтобы повторить букву, цифру или символ.
  - 4.2. Выбрать  для удаления буквы, цифры или символа.
  - 4.3. Выбрать  для добавления пробела.
5. Выбрать символ  на экране, когда ввод названия будет завершен.
6. Для подтверждения выбора нажать на вращающуюся ручку .
7. Выбрать **Пиктограмма зоны**.
8. Изменить обозначение зоны.



**Более подробно - см.**

Определение зоны, Страница 17

#### 5.1.3 Изменение названия действия

Можно изменить названия действий в суточной программе.

1. Нажать на клавишу .
2. Выбрать **Системные настройки** .

3. Выбрать **Задать назв. действий отопления.**

⇒ Отображается список из 6 действий и их стандартные названия:

<b>Действие 1</b>	Сон
<b>Действие 2</b>	Дом
<b>Действие 3</b>	Вне дома
<b>Действие 4</b>	Утром
<b>Действие 5</b>	Вечером
<b>Действие 6</b>	Пользов.

## 4. Выбрать действие.

⇒ Отображается клавиатура с буквами, цифрами и символами.

## 5. Изменить название действия:

5.1. Нажать на вращающуюся ручку ✓, чтобы повторить букву, цифру или символ.

5.2. Выбрать ← для удаления буквы, цифры или символа.

5.3. Выбрать ▬ для добавления пробела.

## 6. Выбрать символ ✓ на экране, когда ввод названия будет завершен.

## 7. Для подтверждения выбора нажать на вращающуюся ручку ✓.



**Более подробно - см.**

Определение действия, Страница 17

### 5.1.4 Включение/выключение центрального отопления

Можно выключить функцию центрального отопления котла в целях экономии энергии, например, в летний период.

## 1. Выбрать плитку [▲].

2. Выбрать **ФункцВкл./Выкл.Отопл.**

## 3. Выбрать следующую настройку:

3.1. **Выкл.** для выключения функции центрального отопления.

3.2. **Вкл.** для повторного включения функции центрального отопления.

## 5.2 Включение

Для включения котла следует выполнить следующие действия:

## 1. Открыть газовый кран котла.

## 2. Запустить котел

## 3. Включить котел переключателем вкл./выкл.

## 4. Котел начинает цикл автоматического удаления воздуха длительностью около 3 минут.

## 5. Проверить давление воды в системе центрального отопления, отображаемое на дисплее панели управления. При необходимости выполните подпитку системы центрального отопления.

Текущее состояние работы котла отображается при помощи индикатора состояния на панели управления.



**Более подробно - см.**

Пополнение системы, Страница 28

## 5.3 Блокировка

Если центральное отопление не используется в течение длительного периода времени, рекомендуется отключить котел от источника питания.

## 1. Выключите котел переключателем Вкл./Выкл.

## 2. Отключить подачу газа.

## 3. Помещение должно быть защищено от замораживания.

## 5.4 Защита от замерзания



### Внимание

- Выключить котел и слить систему центрального отопления, если жилое помещение или здание не будет использоваться в течение длительного периода и есть риск замерзания
- Защита от замораживания не работает, если котел отключен.
- Встроенная защита котла обеспечивает защиту только котла, но не системы и радиаторов.
- Открыть краны всех подключенных к системе радиаторов.

Задать низкое значение температуры, например 10°C.

Если температура воды системы центрального отопления сильно понижается, то включается встроенное защитное устройство. Эта система защиты работает следующим образом:

- Если температура воды ниже 7°C, то включается насос.
- Если температура воды ниже 4°C, то включается котел.
- Если температура воды выше 10°C, то котел выключается и насос продолжает работать в течение короткого периода времени.

Для предотвращения замерзания системы и радиаторов в чувствительных к морозу зонах (например, в гараже) можно подключить к котлу внешний датчик.

## 6 Параметры

### 6.1 Список параметров



#### Важная информация

Все возможные опции отображаются в диапазоне регулировки. На дисплее котла отображаются только важные для оборудования настройки.

#### 6.1.1 Настройки блока управления CU-GH08



#### Важная информация

- Во всех таблицах приведены заводские настройки параметров.
- Таким образом, в таблицах перечислены параметры, применимые только в том случае, если котел соединен с другим оборудованием, например, датчиком наружной температуры или автоматическим устройством пополнения.

Tab.15 > Настройка зон > CIRCA

Код	Текстовая индикация	Описание	Диапазон регулировки	25/28 BIC	25/39 BIC
	«Псевдоним» зоны	«Псевдоним» зоны пользователя		0	0
	ВремЗапускЗонОтпуск	Время включения зоны, режим отпуск		-	-
	ВремОтклЗонОтпуск	Время выключения зоны, режим отпуск		-	-
	РежимИзменОтклЗон	Время выключения зоны, режим изменения		-	-
CP010	ЗадТемпПодЛинЗон	Заданная температура подающей линии зоны без датчика наружной температуры.	0 °C - 90 °C	80	80
CP080	АктивПользПомещ	Заданное значение комнатной температуры при условии активности пользователя в зоне	5 °C - 30 °C	16	16
CP081	АктивПользПомещ	Заданное значение комнатной температуры при условии активности пользователя в зоне	5 °C - 30 °C	20	20
CP082	АктивПользПомещ	Заданное значение комнатной температуры при условии активности пользователя в зоне	5 °C - 30 °C	6	6
CP083	АктивПользПомещ	Заданное значение комнатной температуры при условии активности пользователя в зоне	5 °C - 30 °C	21	21
CP084	АктивПользПомещ	Заданное значение комнатной температуры при условии активности пользователя в зоне	5 °C - 30 °C	22	22
CP085	АктивПользПомещ	Заданное значение комнатной температуры при условии активности пользователя в зоне	5 °C - 30 °C	20	20
CP200	ЗадКомнТемпЗонРучн	Настройка заданной комнатной температуры зоны вручную	5 °C - 30 °C	20	20
CP320	Режим работы зоны	Режим работы зоны	0 = Программа 1 = Вручную 2 = Защита от замерзания 3 = Временный	1	1
CP510	Временн.комн.темп.	Временная заданная комнатная температура зоны	5 °C - 30 °C	20	20

Код	Текстовая индикация	Описание	Диапазон регулировки	25/28 BIC	25/39 BIC
CP550	Зона, режим камина	Режим камина включен	0 = Выкл. 1 = Вкл.	0	0
CP660	Пиктограмма зоны	Выбор пиктограммы для индикации зоны	0 = Нет 1 = Все 2 = Спальня 3 = Гостиная 4 = Кабинет 5 = Наружная территория 6 = Кухня 7 = Подвал	3	3

Tab.16 [🏠] &gt; Настройка ГВС

Код	Текстовая индикация	Описание	Диапазон регулировки	25/28 BIC	25/39 BIC
DP060	ВыборНедПрогрГВС	Выбрана недельная программа ГВС.	0 = Программа 1 1 = Программа 2 2 = Программа 3	0	0
DP070	КомфортЗадТемпГВС	Заданная температура бака горячей санитарно-технической воды в комфортном режиме	40 °C – 65 °C	60	60
DP080	ПонижЗадТемпГВС	Заданная температура бака горячей санитарно-технической воды в пониженном режиме	7 °C – 50 °C	15	15
DP190	РежИзменОконч	Время окончания изменения режима		-	-
DP200	Режим ГВС	Текущая рабочая настройка режима первичного контура ГВС	0 = Программа 1 = Вручную 2 = Защита от замерзания 3 = Временный		
DP337	ЗадЗначГВСОтпуск	Заданная температура горячей санитарно-технической воды в режиме «Отпуск»	10 °C – 60 °C	10	10

Tab.17 [🏠] &gt; Настройка датчика наружной температуры

Код	Текстовая индикация	Описание	Диапазон регулировки	25/28 BIC	25/39 BIC
AP073	Лето/Зима	Наружная температура: максимальное значение для работы отопления	10 °C – 30 °C	22	22
AP074	Принудит.летний реж.	Отопление выключено. ГВС включено. Принудительный переход на летний режим работы	0 = Выкл. 1 = Вкл.	0	0

Tab.18 [🏠] &gt; ФункцДлительнДуша

Код	Текстовая индикация	Описание	Диапазон регулировки	25/28 BIC	25/39 BIC
DP357	ПредупрТемпДушевЗон	Время до предупреждения из душевой зоны	0 Минут – 180 Минут	0	0
DP367	ДействВремДушевЗон	Действие по истечении времени душевой зоны	0 = Выкл. 1 = Предупреждение 2 = Сниз.зад.знач.ГВС	0	0
DP377	ОграничГВСДушев	Заданное значение ГВС в пониженном режиме во время ограничения душевой зоны	20 °C – 65 °C	40	40

Tab.19  > (Газовое оборудование)

Код	Текстовая индикация	Описание	Диапазон регулировки	25/28 ВИС	25/39 ВИС
AP016	ФункцВкл./ Выкл.Отопл	Включение или выключение нагрева в режиме отопления	0 = Выкл. 1 = Вкл.	1	1
AP017	ФункцВкл./Выкл.ГВС	Включение или выключение нагрева в режиме ГВС	0 = Выкл. 1 = Вкл.	1	1

### 6.1.2 Настройки электронной платы SCB-05



#### Важная информация

В таблице приведены заводские настройки параметров.

Tab.20  > Настройка ГВС > ВИС

Код	Текстовая индикация	Описание	Диапазон регулировки	SCB-05
	ВремОтклЗонОтпуск	Время выключения зоны, режим отпуск		-
	РежимИзменОтклЗон	Время выключения зоны, режим изменения		-
CP040	Выбег насоса зоны	Время выбега насоса зоны	0 Минут - 20 Минут	0
CP320	Режим работы зоны	Режим работы зоны	0 = Программа 1 = Вручную 2 = Защита от замерзания 3 = Временный	1
CP350	ЗадКомфТемпГВСЗон	Заданная температура ГВС для зоны, комфортный режим	40 °С -65 °С	55
CP360	ЗадТемпГВСЗонПониж	Заданная температура ГВС для зоны, пониженный режим	15 °С -40 °С	15
CP370	ТемпГВСЗонОтпуск	Заданная температура ГВС для зоны, режим отпуск	0 °С -40 °С	6
CP380	ТемпГВСЗонАнтилег	Заданная температура ГВС для зоны, режим защиты от легионелл	55 °С -70 °С	70
CP390	Пуск антилегионел.	Время включения функции защиты от легионелл	0 ЧасовМинут -255 ЧасовМинут	138
CP400	АнтилегГВСЗон	Длительность работы функции защиты от легионелл	10 Минут -180 Минут	10
CP570	Выбор программы зоны	Выбранная пользователем суточная программа зоны	0 = Программа 1 1 = Программа 2 2 = Программа 3 3 = Охлаждение	0

Код	Текстовая индикация	Описание	Диапазон регулировки	SCB-05
CP630	ДеньЗапускАнтилегЗон	День включения функции защиты от легионелл зоны	1 = Понедельник 2 = Вторник 3 = Среда 4 = Четверг 5 = Пятница 6 = Суббота 7 = Воскресенье	6
CP660	Пиктограмма зоны	Выбор пиктограммы для индикации зоны	0 = Нет 1 = Все 2 = Спальня 3 = Гостиная 4 = Кабинет 5 = Наружная территория 6 = Кухня 7 = Подвал 8 = Бассейн 9 = Водонагреватель ГВС 10 = Электр.водонагр. ГВС 11 = ГВСБакПослойногоНагр 12 = Внутренний бак котла 13 = Суточная программа	0

## 6.2 Изменение комнатной температуры зоны

### 6.2.1 Изменение режима работы зоны

Для регулирования комнатной температуры в различных частях дома можно выбрать один из 5 режимов:

1. Выбрать плитку или зону, которую необходимо изменить.  
⇒ Откроется меню **Быстрый выбор зоны**.
2. Выбрать необходимый режим работы:

Tab.21 Режимы работы

Пикто- грамма	Режим	Описание
	Программа	Комнатная температура регулируется суточной программой
	Ручной	Комнатная температура постоянна
	Кратковр. измен. температуры	Комнатная температура временно изменена
	Отпуск	Комнатная температура снижена на время вашего отпуска для экономии энергии
	Защ.замораж.	Защита котла и системы от замерзания зимой

### 6.2.2 Временное изменение комнатной температуры

Независимо от режима, выбранного для зоны, комнатную температуру можно изменить на непродолжительное время. По истечении этого времени будет восстановлен выбранный режим работы.

1. Выбрать плитку или зону, которую необходимо изменить.
2. Выбрать **Кратковр. измен. температуры**
3. Задать длительность в часах и минутах.
4. Выбрать временную комнатную температуру.  
⇒ Меню **Кратковр. измен. температуры** показывает длительность и временную температуру.



### 6.2.3 Суточная программа для управления комнатной температурой

#### ■ Составление суточной программы для управления комнатной температурой

Суточная программа позволяет изменять комнатную температуру на каждый час и день. Комнатная температура привязана к действиям суточной программы.



#### Важная информация

Можно составить до трех суточных программ на каждую зону. Например, можно составить программу для недели с обычными рабочими часами и программу для недели, в течение которой вы проводите большую часть времени дома.

1. Выбрать плитку или зону, которую необходимо изменить.
2. Выбрать **Конфигурация зоны > Программа отопления.**
3. Выбрать суточную программу, которую необходимо изменить: **Программа 1, Программа 2** или **Программа 3.**
  - ⇒ Отображаются действия, запланированные на воскресенье. Последнее запланированное действие дня активно до первого действия следующего дня. При первом запуске все дни недели имеют два стандартных действия; **Дом** включение в 6:00 и **Сон** включение в 22:00.
4. Выбрать день недели, который необходимо изменить.
  - A** День недели
  - B** Обзор запланированных действий
  - C** Список действий
5. При необходимости, выполнить следующие действия:
  - 5.1. **Редактировать** время запуска и/или назначение запланированного действия.
  - 5.2. **Добавить** новое действие.
  - 5.3. **Удалить** запланированное действие (выбрать действие **Удалить**).
  - 5.4. **Копировать** запланированные действия дня недели на другие дни.
  - 5.5. **Изменить температуру**, связанную с действием.

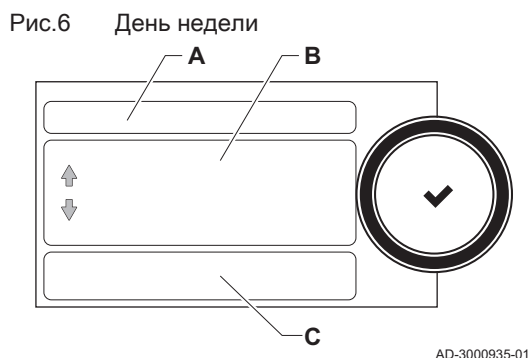

#### ■ Активация суточной программы

Для использования суточной программы необходимо активировать режим **Программа**. Такая активация выполняется отдельно для каждой зоны.

1. Выбрать плитку или зону, которую необходимо изменить.
2. Выбрать **Программа**.
3. Выбрать суточную программу **Программа 1, Программа 2** или **Программа 3**.

## 6.3 Регулировка температуры горячей санитарно-технической воды

### 6.3.1 Регулировка режима горячей санитарно-технической воды

Для нагрева воды можно выбрать один из 5 режимов:

1. Выбрать плитку .
  - ⇒ Откроется меню **Быстрый выбор ГВС**.

2. Выбрать необходимый режим работы:

Tab.22 Режимы работы ГВС

Пикто-грамма	Режим	Описание
	Программа	Температура горячей санитарно-технической воды регулируется суточной программой
	Ручной	Температура горячей санитарно-технической воды постоянна
	Ускорение нагрева воды	Температура горячей санитарно-технической воды временно повышена
	Отпуск	Температура горячей санитарно-технической воды снижена на время вашего отпуска для экономии энергии
	Защ.замораж.	Защита котла и системы от замерзания зимой

### 6.3.2 Временное повышение температуры горячей санитарно-технической воды

Независимо от режима, выбранного для нагрева горячей санитарно-технической воды, температуру горячей санитарно-технической воды можно увеличить на непродолжительное время. По истечении этого времени температура горячей воды опускается до заданного значения **Пониженный**.

1. Выбрать плитку
2. Выбрать **Ускорение нагрева воды**
3. Задать длительность в часах и минутах.  
⇒ Температура увеличена до **КомфортЗадТемпГВС**.

### 6.3.3 Изменение температуры горячей воды в комфортном и пониженном режиме

Температуру горячей воды в комфортном и пониженном режиме можно изменить в суточной программе.

1. Выбрать плитку
2. Выбрать **Конфигурация зоны > Заданные значения для ГВС**.
3. Выбрать настройку ГВС, которую необходимо изменить:
  - 3.1. **КомфортЗадТемпГВС** : Температура ГВС при включенном нагреве горячей воды.
  - 3.2. **ПонижЗадТемпГВС** : Температура ГВС при выключенном нагреве горячей воды.
4. Изменить температуру в выбранной настройке

### 6.3.4 Суточная программа для управления температурой ГВС

#### ■ Составление суточной программы для управления температурой горячей санитарно-технической воды

Суточная программа позволяет изменять температуру горячей санитарно-технической воды на каждый час и день. Температура горячей санитарно-технической воды привязана к действиям суточной программы.



#### Важная информация

Можно составить до трех суточных программ. Например, можно составить программу для недели с обычными рабочими часами и программу для недели, в течение которой вы проводите большую часть времени дома.

1. Выбрать плитку
2. Выбрать **Конфигурация зоны > Программа ГВС**.

Рис.7 День недели

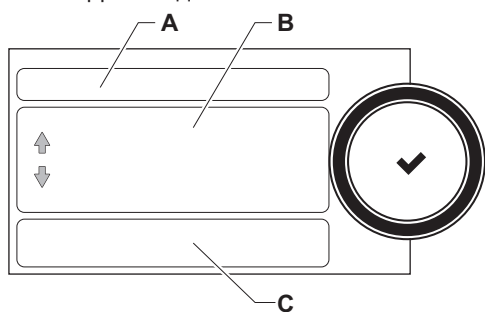

AD-3000935-01

3. Выбрать суточную программу, которую необходимо изменить:  
**Программа 1, Программа 2** или **Программа 3**.  
 ⇒ Отображаются действия, запланированные на воскресенье. Последнее запланированное действие дня активно до первого действия следующего дня. Отображаются запланированные действия. При первом запуске все дни недели имеют два стандартных действия; **Комфортный** включение в 6:00 и **Пониженный** включение в 22:00.
4. Выбрать день недели, который необходимо изменить.
  - A День недели
  - B Обзор запланированных действий
  - C Список действий
5. При необходимости, выполнить следующие действия:
  - 5.1. **Редактировать** время запуска и/или назначение запланированного действия.
  - 5.2. **Добавить** новое действие.
  - 5.3. **Удалить** запланированное действие (выбрать действие **Удалить**).
  - 5.4. **Копировать** запланированные действия дня недели на другие дни.
  - 5.5. **Изменить температуру**, связанную с действием.

#### ■ Активация суточной программы ГВС

Для использования суточной программы ГВС необходимо активировать режим **Программа**. Такая активация выполняется отдельно для каждой зоны.

1. Выбрать плитку [🕒].
2. Выбрать [🕒] **Программа**.
3. Выбрать суточную программу ГВС **Программа 1, Программа 2** или **Программа 3**.

## 6.4 Включение программ режима «Отпуск»

На время отпуска комнатную температуру и/или температуру горячей санитарно-технической воды можно снизить в целях экономии энергии. Следующая процедура позволяет включить режим «Отпуск» для температуры всех зон и температуры горячей санитарно-технической воды.

1. Выбрать плитку [🕒].
2. Задать следующие параметры:

Tab.23 Настройки программы «Отпуск»

Параметр	Описание
Дата начала отпуска	Задать дату и время начала отпуска
Дата конца отпуска	Задать дату и время окончания отпуска
Требуемая комнатная температура в период отпуска	Задать комнатную температуру на время отпуска
Сброс	Сбросить или отменить режим «Отпуск»

## 7 Техническое обслуживание

### 7.1 Общие сведения

- Выполняйте стандартные процедуры проверки и технического обслуживания раз в год.
- При необходимости выполняйте конкретные процедуры технического обслуживания.



#### Внимание

- Операции по техническому обслуживанию должны выполняться квалифицированным специалистом.
- Рекомендуется заключить контракт на техническое обслуживание.
- Необходимо заменять дефектные или изношенные детали котла только на оригинальные детали.
- Обязателен ежегодный осмотр.

### 7.2 Инструкции по техническому обслуживанию

1. Проверьте давление воды в системе центрального отопления. При необходимости выполнить подпитку системы центрального отопления.



#### Важная информация

Если давление ниже 0,8 бар, то необходимо добавить воды. Рекомендованное давление воды составляет от 1,5 до 2 бар.

2. Проверить радиаторы на отсутствие утечек и ржавчины (особенно в областях воздействия пара).
3. Открывать и закрывать краны радиатора несколько раз в году, чтобы обеспечить их свободное вращение.
4. Очистить наружную сторону котла салфеткой, пропитанной мягким моющим средством.



#### Внимание

Только квалифицированный специалист имеет право чистить внутреннюю часть котла.

### 7.3 Пополнение системы

Рис.8 Устройство автоматического пополнения

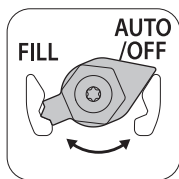

Систему центрального отопления можно подпитывать в (полу)автоматическом режиме с помощью устройства автоматического пополнения.



#### Смотри

Подпитка системы с помощью устройства автоматического пополнения, Страница 28



#### Важная информация

- Полуавтоматическое пополнение (заполнение) означает: Котел показывает, что систему необходимо подпитать (заполнить), и запрашивает подтверждение пользователя.
- Автоматическое пополнение означает: Система подпитывается при падении давления воды.
- Специалист может настроить систему на автоматическое или полуавтоматическое пополнение.

Устройство автоматического пополнения можно также использовать для пополнения системы центрального отопления вручную.

#### 7.3.1 Подпитка системы с помощью устройства автоматического пополнения

Устройство автоматического пополнения расположено под котлом. Это устройство способно подпитывать систему центрального отопления автоматически или полуавтоматически (после подтверждения пользователя), если давление воды падает ниже установленного минимального давления воды. Система подпитывается до заданного максимального рабочего давления.

Рис.9 Положение AUTO

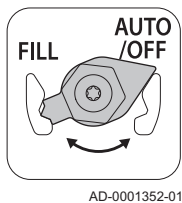
**Внимание**

Устройство автоматического пополнения активно только при включенном котле.

2. Убедиться, что устройство автоматического пополнения находится в режиме AUTO.
3. Если котел настроен на автоматическое пополнение, пользователю не придется выполнять никаких действий при слишком низком давлении воды: пополнение запускается автоматически.
4. Если котел настроен на полуавтоматическое пополнение, сообщение выводится на дисплей при слишком низком давлении воды.
  - 4.1. Нажать на клавишу ✓ для подтверждения пополнения.

**Важная информация**

Пополнение можно прервать только в том случае, если давление воды выше 0,3 бар.

5. Сообщение, указывающее на завершение автоматического пополнения, отображается на дисплее:
  - 5.1. Для возврата к основной индикации нажать на клавишу ↵.

**Внимание**

- Код предупреждения **A02.33** отображается, если пополнение длится слишком долго. Котел продолжает работать в нормальном режиме.
- Код предупреждения **A02.34** отображается, если потребность в пополнении котла возникает слишком часто. Котел продолжает работать в нормальном режиме.
- Котел может временно прерывать пополнение для реализации обычных задач нагрева, например, нагрева горячей воды.

### 7.3.2 Включение устройства автоматического пополнения

Если котел оборудован устройством автоматического пополнения и достигнуто минимальное давление воды, система в режиме **Автоматически** подпитывается автоматически. В режиме **Вручную** котел подает сигнал о необходимости заполнения. При необходимости, систему можно пополнить вручную до достижения минимального уровня воды, включив устройство автоматического пополнения.

1. Выбрать плитку [F<sub>бар</sub>].
2. Выбрать **Пуск заполнения водой**.
  - ⇒ Устройство автоматического пополнения заполняет систему до достижения максимального рабочего давления воды.

## 7.4 Удаление воздуха из системы

Рис.10 Удаление воздуха из системы

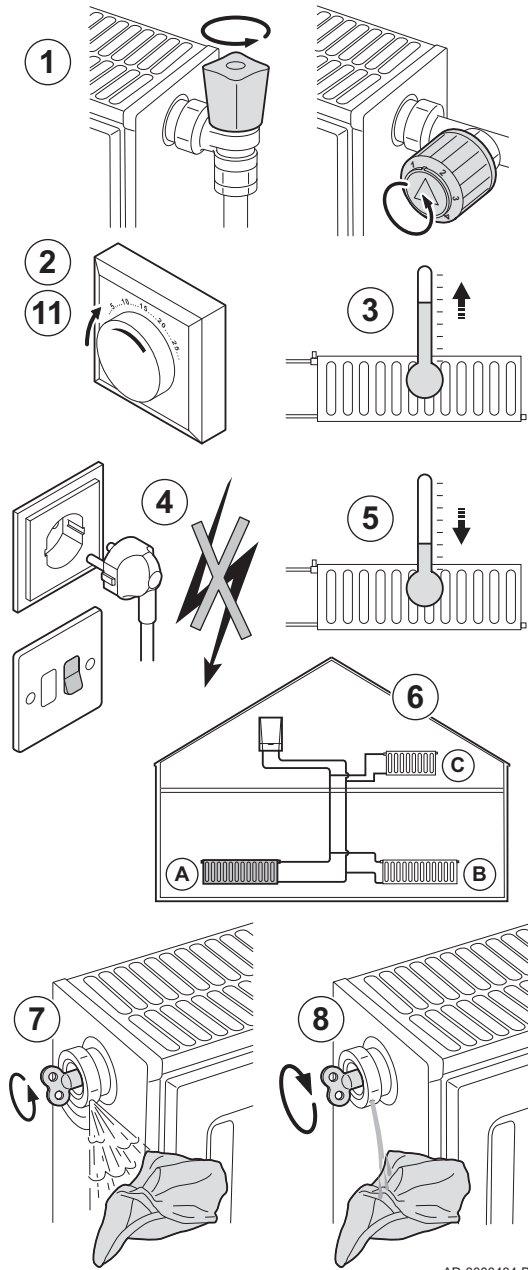

Для предотвращения нежелательных шумов во время нагрева или подпитки водой требуется устранить воздух из котла, труб и кранов. Для этого выполнить следующее:

1. Откройте краны всех подключенных к системе радиаторов.
2. Установите термостат комнатной температуры на максимально возможное значение.
3. Подождать, пока радиаторы станут теплыми.
4. Выключить котёл.
5. Подождать примерно 10 минут, пока радиаторы не остынут.
6. Удалите воздух из радиаторов. Работайте всегда от низа к верху.
7. Откройте при помощи ключа выпускной клапан, удерживая тряпку напротив него.



### Предупреждение

Вода может быть еще горячей.

8. Подождите, пока не начнет выходить вода из выпускного клапана, затем закройте его.
9. Включить котел.  
⇒ Трехминутный цикл удаления воздуха выполняется автоматически.
10. После удаления воздуха убедиться, что давление воды в системе находится в норме. При необходимости подпитать водой отопительную установку.
11. Настроить термостат комнатной температуры или контроллер температуры.



**Более подробно - см.**

Пополнение системы, Страница 28

AD-3000484-B

## 7.5 Слив установки

Рис.11 Слив установки

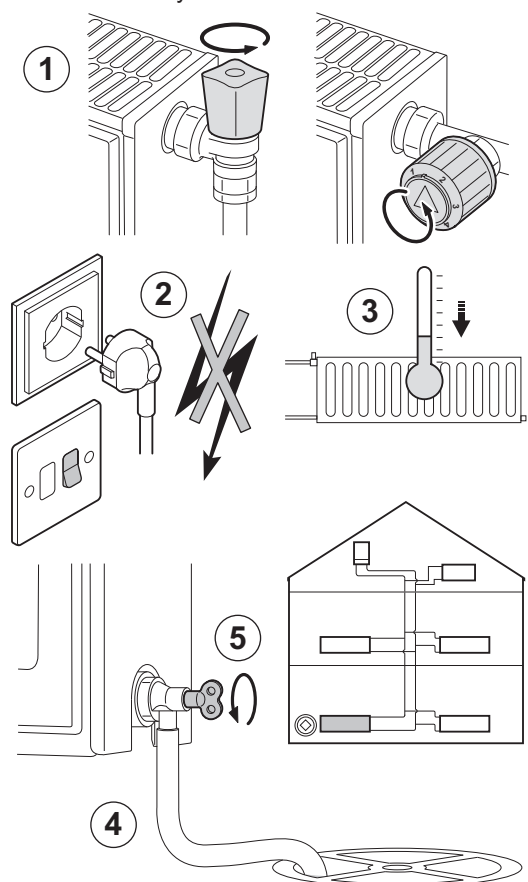

AD-3000488-A

При замене радиаторов, серьезной утечке воды или риске замерзания может потребоваться слив системы центрального отопления. Выполните следующие действия:

1. Откройте краны всех подключенных к системе радиаторов.
2. Отключите электрическое питание котла.
3. Подождите примерно 10 минут, пока радиаторы не остынут.
4. Подсоедините сливной шланг к самой нижней точке для слива. Поместите конец шланга в слив или в то место, где сливная вода не нанесет никакого вреда.
5. Откройте кран заполнения/слива системы центрального отопления. Выполнить слив установки.



**Предупреждение**  
Вода может быть еще горячей.

6. Когда вода перестанет вытекать из сливного отверстия, закрыть сливной кран..

## 8 В случае неисправности

### 8.1 Коды ошибок

#### 8.1.1 Предупреждение

Если существует вероятность перехода ситуации в неисправность, котел сначала выведет предупреждение о такой неисправности. На дисплее отображается код предупреждения (например, **A02.33**).



##### Важная информация

Котел продолжает работать, однако необходимо найти причину предупреждения. Предупреждение может отображаться при блокировке или отключении котла.

#### 8.1.2 Блокировка

Блокировка (временная) – это режим работы котла, вызванный аварийной ситуацией. На дисплее отображается код блокировки (например, **H01.14**).

Котел распознает изменение режима. Если блокировка сохраняется, котел перейдет в режим неисправности (блокировки).



##### Важная информация

- После устранения причины блокировки котел автоматически перезапустится.
- Незаблокированные функции котла продолжают работать.

#### 8.1.3 Отключение

Если условия блокировки сохраняются, котел переходит в режим отключения (также называемый ошибкой). Котел также переходит в режим отключения в случае, если где-либо в его системах возникает оповещение о наличии неисправности. Дисплей мигает красным, и отображается код ошибки (пример: **E04.08**).



##### Важная информация

Котел возобновляет работу только после устранения причин отключения и выполнения сброса.

#### 8.1.4 Переданные коды ошибок

Если код ошибки не исчезает, обратиться к специалисту. Перед обращением к специалисту записать следующую информацию:

- Код ошибки
- Тип используемого газа
- Тип котла
- Дата производства
- Серийный номер оборудования

Эта информация содержится на идентификационной табличке в верхней части котла.

Рис.12 Идентификационная табличка

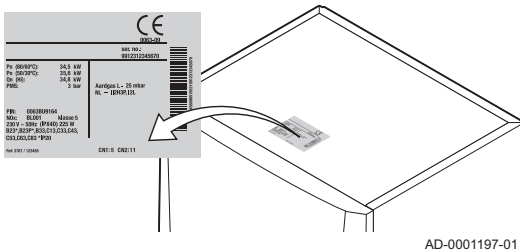

### 8.2 Считывание фамилии и номера телефона специалиста

Специалист может указать свою фамилию и номер телефона на панели управления. Можно воспользоваться этой информацией для обращения к специалисту.

1. Нажать на клавишу
2. Выбрать **Системные настройки** > .Информация о специалисте  
⇒ Отображается фамилия и номер телефона специалиста.



### 8.3 Проблемы и решения

Tab.24 Проблемы и решения

Проблема	Решение
Нет горячей санитарно-технической воды.	<ul style="list-style-type: none"> <li>• Котел не работает:               <ul style="list-style-type: none"> <li>- Проверить, подключено ли питание к котлу.</li> <li>- Проверить предохранитель и выключатели.</li> <li>- Проверить корректное открытие газового крана.</li> </ul> </li> <li>• Функция ГВС отключена: включить функцию ГВС.</li> </ul>
Радиаторы холодные.	<ul style="list-style-type: none"> <li>• Функция ЦО отключена: включить функцию ЦО.</li> <li>• Краны радиаторов закрыты: открыть краны всех подключенных к системе отопления радиаторов.</li> <li>• Котел не работает:               <ul style="list-style-type: none"> <li>- Проверить, подключено ли питание к котлу.</li> <li>- Проверить предохранители и выключатели.</li> <li>- Проверить корректное открытие газового крана.</li> </ul> </li> <li>• Давление воды слишком низкое; подпитать систему.</li> <li>• Установлена слишком низкая температура отопления: увеличить значение параметра <b>CP010</b> или, при наличии термостата окружающей температуры, увеличить температуру на нем.</li> </ul>
Котел не работает.	<ul style="list-style-type: none"> <li>• Отсутствует электропитание:               <ul style="list-style-type: none"> <li>- Проверить, подключено ли питание к котлу.</li> <li>- Проверить предохранитель и выключатели.</li> </ul> </li> <li>• Котел заблокирован:               <ul style="list-style-type: none"> <li>- Проверить корректное открытие газового крана: открыть газовый кран.</li> <li>- Перезапустить котел</li> <li>- Если блокировка сохраняется: Свяжитесь со специалистом:</li> </ul> </li> <li>• Котел отключен (заблокирован):               <ul style="list-style-type: none"> <li>- Если неисправность сохраняется: Свяжитесь со специалистом:</li> </ul> </li> </ul>
Слишком низкое давление воды (< 0,8 бар).	<ul style="list-style-type: none"> <li>• Недостаточно воды в системе центрального отопления: подпитать систему водой.</li> <li>• Устройство автоматического пополнения (если установлено и настроено на автоматическое пополнение) выводит предупреждение, так как пополнение длится слишком долго (<b>A02.33</b>) или требуется слишком часто (<b>A02.34</b>):               <ul style="list-style-type: none"> <li>- Проверить, полностью ли открыт главный водяной клапан.</li> <li>- Проверить котел и систему на отсутствие утечек.</li> <li>- Если неисправность сохраняется: Свяжитесь со специалистом.</li> </ul> </li> <li>• Утечка воды. Свяжитесь со специалистом:</li> </ul>
Значимые колебания температуры горячей санитарно-технической воды.	Недостаточная подача воды: открыть кран.
Неожиданные шумы из труб/ контура центрального отопления.	<ul style="list-style-type: none"> <li>• В трубах центрального отопления присутствует воздух: необходимо полностью удалить воздух из котла, труб или кранов для предотвращения нежелательных шумов, которые могут возникать при нагреве или отборе воды.</li> <li>• Вода поступает в систему центрального отопления слишком быстро: обратиться к специалисту.</li> <li>• Кронштейны труб центрального отопления перетянуты: обратиться к специалисту.</li> </ul>
Значительная утечка воды под котлом или вблизи котла.	<p>Повреждены трубы котла или центрального отопления:</p> <ul style="list-style-type: none"> <li>• Перекрыть подачу воды.</li> <li>• Свяжитесь со специалистом:</li> </ul>

## 9 Утилизация

### 9.1 Утилизация и повторная переработка



#### Внимание

Только квалифицированные специалисты могут демонтировать и утилизировать котел в соответствии с местными и национальными нормами.

Рис.13



Если вам необходимо демонтировать котел, выполните следующие действия:

1. Выключить котёл.
2. Отключить электропитание котла.
3. Закрыть главный газовый кран.
4. Перекрыть подачу воды.
5. Закрыть газовый кран котла.
6. Выполнить слив установки.
7. Снять отводящий гибкий шланг, который находится под сифоном.
8. Снять сифон.
9. Снять трубопроводы воздух/продукты сгорания.
10. Снять все трубы в нижней части котла.
11. Демонтировать котел.

## 10 Окружающая среда

### 10.1 Экономия энергии

---

- Обеспечить надлежащую вентиляцию помещения, в котором установлен котел.
- Не закрывать отверстия приточной вентиляции.
- Не накрывать радиаторы. Не вешать шторы перед радиаторами.
- Закрепить отражающие панели позади радиаторов. Они смогут отражать тепло, которое, в противном случае, будет потеряно.
- Теплоизолировать трубопроводы в неотапливаемых помещениях (подвалы и чердаки).
- Закрывать радиаторы в неиспользуемых помещениях.
- Закрывать горячую воду (и холодную) в случаях, когда ей не пользуются.
- Установить экономичную насадку для душа, чтобы экономить до 40% энергии.
- Душ более предпочтителен, чем ванна, которая потребляет в 2 раза больше энергии и воды.

#### 10.1.1 Термостаты комнатной температуры и настройки

---

Доступны различные модели термостатов комнатной температуры. Тип и настройка термостата влияют на общий расход энергии.

**Несколько советов:**

- Модулирующий регулятор, который также может быть объединен с кранами термостатического регулятора, является энергоэффективным и предлагает высокий уровень комфорта. Эта комбинация позволяет индивидуально настраивать температуру в каждой комнате. Тем не менее, не следует устанавливать термостатические краны радиаторов в помещении, в котором установлен термостат комнатной температуры.
- Полное открытие или закрытие термостатических кранов радиаторов приводит к нежелательным колебаниям температуры. Повернуть ручку термостата или кран для повышения или понижения температуры с малым шагом.
- Уменьшить заданное значение термостата до примерно 20°C. Это снизит затраты на отопление и расход энергии.
- При необходимости проветривания заблаговременно уменьшить заданное значение термостата.
- При использовании термостата Вкл./Выкл. настроить температуру в летний сезон ниже температуры в зимний сезон (например, 60°C и 80°C соответственно).
- При настройке термостатов с таймером и программируемых термостатов учитывать дни отсутствия хозяев дома и выходные дни.

## 11 Гарантия

### 11.1 Общие сведения

---

Мы бы хотели поблагодарить вас за покупку нашего оборудования и доверие, которое вы оказали нашей компании.

Для обеспечения продолжительной безопасной и эффективной работы мы рекомендуем регулярно осматривать и обслуживать данное изделие.

Ваш установщик и наш сервисный департамент могут в этом помочь.

### 11.2 Условия гарантии

---

Следующие положения не влияют на применение, с точки зрения выгоды покупателя, юридических норм по отношению к скрытым дефектам, которые применяются в стране покупателя.

Это оборудование сопровождается гарантией, покрывающей все дефекты производства. Гарантийный период начинается в день покупки, указанный в счете монтажника.

Гарантийный период указан в нашем прайс-листе.

Как производитель, мы ни при каких условиях не несем ответственности за неправильное использование, неправильное обслуживание или отсутствие обслуживания, а также за неправильную установку (вы должны обеспечить установку силами квалифицированного специалиста).

В частности, мы не несем ответственности за материальный ущерб, потерю нематериальной ценности или травмы, возникшие вследствие любого монтажа, не соответствующего:

- нормативным или законодательным требованиям и положениям, определенным локальными органами власти.
- Национальным или локальным нормам и специальным положениям в отношении данной установки.
- Нашим руководствам и инструкциям по установке, в частности в отношении регулярного обслуживания данного оборудования.

Наша гарантия ограничивается заменой или ремонтом частей, признанных дефектными нашей технической службой, исключая оплату труда, затраты на перемещение и транспортные издержки.

Наша гарантия не покрывает издержки на замену или ремонт деталей, которые могут стать дефектными в результате нормального износа, неправильного использования, вмешательства неквалифицированной третьей стороны, несоответствующего или недостаточного наблюдения или обслуживания, несоответствующего электрического питания или использования несоответствующего или низкокачественного топлива.

Гарантия на малые части оборудования, такие как двигатели, насосы, электрические клапаны и т. д. распространяется только в том случае, если они не были демонтированы.

Права, указанные в Европейской директиве 99/44/ЕЕС, внедряемые декретом № 24 от 2 февраля 2002 г. и опубликованные в «Официальном вестнике» (Official Journal) № 57 от 8 марта 2002 г., остаются в силе.

Все указанные выше положения не исключают прав покупателя, которые гарантированы законом Российской Федерации касательно скрытых дефектов.

Условия гарантии и условия применения гарантии указаны в гарантийном талоне.

Гарантия не применяется для замены или ремонта изношенных деталей, износ которых был связан с нормальной эксплуатацией. Такими деталями считаются термопары, форсунки, системы розжига и контроля за пламенем, плавкие предохранители, прокладки.

## 12 Приложение

### 12.1 Информация по планированию противоаварийных мероприятий

#### 12.1.1 Технический паспорт

Tab.25 Технический паспорт

De Dietrich-AMC		25/28 BIC	25/39 BIC
Отопление – Температура		Средний	Средний
ГВС – Заявленный профиль нагрузки		XXL	XXL
Класс среднегодовой энергоэффективности отопления		<b>A</b>	<b>A</b>
Класс энергоэффективности нагрева воды		<b>B</b>	<b>B</b>
Номинальная мощность тепловыделения ( <i>Prated или Psup</i> )	кВт	25	25
Отопление – Годовое потребление энергии	ГДж	76	78
ГВС – Годовое потребление энергии	кВт·ч	64	65
	ГДж	25	24
Среднегодовая энергоэффективность отопления	%	94	92
КПД нагрева воды	%	77	80
Уровень звуковой мощности $L_{WA}$ в помещении	дБ	52	46



#### Смотри

Меры предосторожности при сборке, установке и техническом обслуживании: Безопасность, Страница 5

12.1.2 Упаковочный лист

Рис.14 Упаковочный лист для котлов с указанием класса энергоэффективности отопления помещений данного комплекта

**Seasonal space heating energy efficiency of boiler** ①  
 %

---

**Temperature control** ②  
 from fiche of temperature control Class I = 1%, Class II = 2%, Class III = 1.5%,  
 Class IV = 2%, Class V = 3%, Class VI = 4%,  
 Class VII = 3.5%, Class VIII = 5% +  %

---

**Supplementary boiler** ③  
 from fiche of boiler Seasonal space heating energy efficiency (in %)  
 $(\text{ } - \text{'I'}) \times 0.1 = \pm \text{ } \%$

---

**Solar contribution** ④  
 from fiche of solar device

Collector size (in m<sup>2</sup>)

Tank volume (in m<sup>3</sup>)

Collector efficiency (in %)

Tank rating <sup>(1)</sup>

A\* = 0.95, A = 0.91,  
 B = 0.86, C = 0.83,  
 D - G = 0.81

$(\text{'III'} \times \text{ } + \text{'IV'} \times \text{ }) \times 0.9 \times (\text{ } / 100) \times \text{ } = + \text{ } \%$

(1) If tank rating is above A, use 0.95

---

**Supplementary heat pump** ⑤  
 from fiche of heat pump Seasonal space heating energy efficiency (in %)  
 $(\text{ } - \text{'I'}) \times \text{'II'} = + \text{ } \%$

---

**Solar contribution AND Supplementary heat pump**  
 select smaller value ⑥

$0.5 \times \text{ } \text{ OR } 0.5 \times \text{ } = - \text{ } \%$

---

**Seasonal space heating energy efficiency of package** ⑦  
 %

---

**Seasonal space heating energy efficiency class of package**

<input type="checkbox"/>	<input type="checkbox"/>	<input type="checkbox"/>	<input type="checkbox"/>	<input type="checkbox"/>	<input type="checkbox"/>	<input type="checkbox"/>	<input type="checkbox"/>	<input type="checkbox"/>	<input type="checkbox"/>
<b>G</b>	<b>F</b>	<b>E</b>	<b>D</b>	<b>C</b>	<b>B</b>	<b>A</b>	<b>A*</b>	<b>A**</b>	<b>A***</b>
<30%	≥30%	≥34%	≥36%	≥75%	≥82%	≥90%	≥98%	≥125%	≥150%

---

**Boiler and supplementary heat pump installed with low temperature heat emitters at 35°C ?** ⑦  
 from fiche of heat pump  + (50 x 'II') =  %

The energy efficiency of the package of products provided for in this fiche may not correspond to its actual energy efficiency once installed in a building, as this efficiency is influenced by further factors such as heat loss in the distribution system and the dimensioning of the products in relation to building size and characteristics.

AD-3000743-01

- I Значение сезонной энергоэффективности отопления для основного теплогенератора, %
- II Соотношение тепловой мощности основного и дополнительного теплогенераторов приведено в следующей таблице
- III Значение математического выражения:  $294/(11 \cdot Prated)$ , где 'Prated' относится к основному теплогенератору.
- IV Значение математического выражения  $115/(11 \cdot Prated)$ , где 'Prated' относится к основному теплогенератору.

Tab.26 Соотношение котлов

$P_{sup} / (Prated + P_{sup})^{(1)(2)}$	II, комплект без водонагревателя ГВС	II, комплект с водонагревателем для ГВС
0	0	0
0,1	0,3	0,37
0,2	0,55	0,70
0,3	0,75	0,85
0,4	0,85	0,94
0,5	0,95	0,98
0,6	0,98	1,00
$\geq 0,7$	1,00	1,00

(1) Промежуточные значения вычисляются линейной интерполяцией между двумя соседними значениями.

(2) Prated относится к основному теплогенератору или к системе теплогенераторов.



Рис.15 Упаковочный лист для систем теплогенераторов (котлов или тепловых насосов) с указанием класса энергоэффективности нагрева воды данного комплекта

**Water heating energy efficiency of combination heater**

①  
 %

Declared load profile:

**Solar contribution**

from fiche of solar device

Auxiliary electricity

②  
 $(1.1 \times 'I' - 10\%) \times 'II' - 'III' - 'I' = +$   %

**Water heating energy efficiency of package under average climate**

③  
 %

**Water heating energy efficiency class of package under average climate**

	<input type="checkbox"/>	<input type="checkbox"/>	<input type="checkbox"/>	<input type="checkbox"/>	<input type="checkbox"/>	<input type="checkbox"/>	<input type="checkbox"/>	<input type="checkbox"/>	<input type="checkbox"/>	<input type="checkbox"/>
	<b>G</b>	<b>F</b>	<b>E</b>	<b>D</b>	<b>C</b>	<b>B</b>	<b>A</b>	<b>A<sup>+</sup></b>	<b>A<sup>++</sup></b>	<b>A<sup>+++</sup></b>
<input type="checkbox"/> <b>M</b>	<27%	≥27%	≥30%	≥33%	≥36%	≥39%	≥65%	≥100%	≥130%	≥163%
<input type="checkbox"/> <b>L</b>	<27%	≥27%	≥30%	≥34%	≥37%	≥50%	≥75%	≥115%	≥150%	≥188%
<input type="checkbox"/> <b>XL</b>	<27%	≥27%	≥30%	≥35%	≥38%	≥55%	≥80%	≥123%	≥160%	≥200%
<input type="checkbox"/> <b>XXL</b>	<28%	≥28%	≥32%	≥36%	≥40%	≥60%	≥85%	≥131%	≥170%	≥213%

**Water heating energy efficiency under colder and warmer climate conditions**

**Colder:**  - 0.2 x  =  %

**Warmer:**  + 0.4 x  =  %

The energy efficiency of the package of products provided for in this fiche may not correspond to its actual energy efficiency once installed in a building, as this efficiency is influenced by further factors such as heat loss in the distribution system and the dimensioning of the products in relation to building size and characteristics.

AD-3000747-01

- I Значение энергоэффективности водяного отопления теплогенератора, %
- II Значение математического выражения  $(220 \cdot Q_{ref})/Q_{nonsol}$ , где  $Q_{ref}$  взято из Директивы EU 811/2013, Приложение VII Таблица 15, а  $Q_{nonsol}$  взято из листа продукта солнечной батареи с заявленным профилем нагрузки M, L, XL или XXL теплогенератора.
- III Значение математического выражения  $(Q_{aux} \cdot 2,5)/(220 \cdot Q_{ref})$ , выражено в %, где  $Q_{aux}$  взято из листа продукта солнечной батареи, а  $Q_{ref}$  взято из Директивы EU 811/2013, Приложение VII Таблица 15 для заявленного профиля нагрузки M, L, XL или XXL.



## © Авторские права

Вся техническая информация, которая содержится в данной инструкции, а также рисунки и электрические схемы являются нашей собственностью и не могут быть воспроизведены без нашего письменного предварительного разрешения. Возможны изменения.

DE DIETRICH

## FRANCE

Direction de la Marque  
57, rue de la Gare - F-67580 Mertzwiller

☎ 03 88 80 27 00

✉ 03 88 80 27 99

[www.dedietrich-thermique.fr](http://www.dedietrich-thermique.fr)

VAN MARCKE

## BE

Weggevoerdenlaan 5  
B- 8500 KORTRIJK

☎ +32 (0)56/23 75 11

[www.vanmarcke.be](http://www.vanmarcke.be)

DE DIETRICH THERMIQUE Iberia s.L.U

## ES

C/Salvador Espriu, 11  
08908 L'HOSPITALET de LLOBREGAT

☎ +34 935 475 850

@ info@dedietrich-calefaccion.es

[www.dedietrich-calefaccion.es](http://www.dedietrich-calefaccion.es)

MEIER TOBLER AG

## CH

Bahnstrasse 24 - CH - 8603 SCHWERZENBACH

☎ +41 (0) 44 806 41 41

@ info@meiertobler.ch

+41 (0)8 00 846 846 Serviceline

[www.meiertobler.ch](http://www.meiertobler.ch)

MEIER TOBLER SA

## CH

Chemin de la Veyre-d'En-Haut B6,  
CH -1806 St-Légier-La-Chiésaz

☎ +41 (0) 21 943 02 22

@ info@meiertobler.ch

+41 (0)8 00 846 846 Serviceline

[www.meiertobler.ch](http://www.meiertobler.ch)

DE DIETRICH

Technika Grzewcza sp. z o.o.

## PL

ul. Północna 15-19, 54-105 Wrocław

☎ +48 71 71 27 400

@ biuro@dedietrich.pl

801 080 881 Infocentrala  
0,35 zł / min

[www.facebook.com/DeDietrichPL](http://www.facebook.com/DeDietrichPL)

[www.dedietrich.pl](http://www.dedietrich.pl)

**De Dietrich**

SERVICE CONSOMMATEURS

0 825 120 520 Service 0,15 € / min  
+ prix appel

ООО «БДР ТЕРМИЯ Рус»

## RU

129164, Россия, г. Москва  
Зубарев переулок, д. 15/1  
Бизнес-центр «Чайка Плаза», офис 309

☎ 8 800 333-17-18

✉ info@dedietrich.ru

[www.dedietrich.ru](http://www.dedietrich.ru)

NEUBERG S.A.

## LU

39 rue Jacques Stas - B.P.12  
L- 2549 LUXEMBOURG

☎ +352 (0)2 401 401

[www.neuberg.lu](http://www.neuberg.lu)

[www.dedietrich-heating.com](http://www.dedietrich-heating.com)

DE DIETRICH SERVICE

## AT

☎ 0800 / 201608 freecall

[www.dedietrich-heiztechnik.com](http://www.dedietrich-heiztechnik.com)

DUEDI S.r.l

## IT

Distributore Ufficiale Esclusivo  
De Dietrich-Thermique Italia Via Passatore, 12  
12010 San Defendente di Cervasca CUNEO

☎ +39 0171 857170

✉ +39 0171 687875

@ info@duedidlima.it

[www.duedidlima.it](http://www.duedidlima.it)

DE DIETRICH

## CN

Room 512, Tower A, Kelun Building  
12A Guanghua Rd, Chaoyang District  
C-100020 BEIJING

☎ +86 (0)106 581 4017

+86 (0)106 581 4018

+86 (0)106 581 7056

✉ +86 (0)106 581 4019

@ contactBJ@dedietrich.com.cn

[www.dedietrich-heating.com](http://www.dedietrich-heating.com)

BDR THERMEA Czech Republic s.r.o

## CZ

Jeseniova 2770/56 - 130 00 Praha 3

☎ +420 271 001 627

@ dedietrich@bdrthermea.cz

[www.dedietrich.cz](http://www.dedietrich.cz)



**De Dietrich**

