

КОТЛЫ ОТОПИТЕЛЬНЫЕ ЭЛЕКТРИЧЕСКИЕ РУКОВОДСТВО ПО ЭКСПЛУАТАЦИИ



LEM MAX

ELECTRIC BOILER

ECO-3
ECO-4,5
ECO-6
ECO-7,5
ECO-9
ECO-12
ECO-15
ECO-18



Обязательно произведите заземление котла!
Внимание! Без заземления гарантийные условия на котел не распространяются.

8-800-2008-078

lemax-kotel.ru

УВАЖАЕМЫЙ ПОКУПАТЕЛЬ!

Постоянно работая над усовершенствованием предлагаемой продукции, предприятие оставляет за собой право без предварительного уведомления вносить необходимые технические изменения в свою продукцию. Настоящее руководство поставляется в качестве информативной поддержки и не может считаться контрактом в отношении третьих лиц.

ВНИМАНИЕ!

Требуйте заполнения торговой организацией свидетельства о продаже котла и талонов на гарантийный ремонт. При покупке проверьте комплектность и товарный вид. После продажи котла завод-изготовитель не принимает претензий по комплектности, товарному виду и механическим повреждениям. Прежде, чем приступить к монтажу и эксплуатации устройства, внимательно изучите руководство по эксплуатации, поскольку правильный монтаж, наладка и обслуживание устройства обеспечит его длительную и безопасную и удовлетворительную эксплуатацию.

Оглавление

1.	Общие указания	6
2.	Технические характеристики	7
3.	Комплектность	8
4.	Требования безопасности	8
5.	Описание работы котла	9
6.	Режимы работы	11
7.	Защитные функции	13
8.	Состояние неисправности	16
9.	Конструкция котла	16
10.	Монтаж и подготовка к работе	17
11.	Техническое обслуживание	27
12.	Хранение и транспортировка	28
13.	Утилизация	28
14.	Гарантийные обязательства	28
15.	Гарантийный талон	31
16.	Приложение А. Отрывной талон	33
17.	Таблица учета работ по плановому техническому обслуживанию	36

1. ОБЩИЕ УКАЗАНИЯ.

1.1. Котлы настенные электрические отопительные ECO-3, ECO-4,5, ECO-6, ECO-7,5, ECO-9, ECO-12, ECO-15, ECO-18 (далее - котлы) предназначены для обогрева помещений, оборудованных системой водяного отопления с принудительной циркуляцией, со строительным объемом до 30м², 45м², 60м², 75м², 90м², 120м², 150м², 180м² соответственно. Тепловые потери помещения не должны превышать номинальную тепловую мощность котла.

Тепловая мощность котлов контролируется электронным датчиком и регулируется блоком управления котла. Текущая температура нагрева отображается на панели управления котла. С помощью соответствующих сенсорных кнопок можно установить желаемую температуру воды. Высокий технический уровень котлов обеспечивается использованием лучших комплектующих мировых производителей. Для экономного использования электроэнергии котлы имеют три степени тепловой производительности, которые помогают подобрать необходимую мощность в соответствии с тепловыми потерями здания.

1.2. Котлы предназначены для работы от сети переменного тока напряжением 220В ± 10% и частотой 50 Гц (для ECO-3, ECO-4,5, ECO-6, ECO-7,5) и 380 ± 10% и частотой 50 Гц (для ECO-6, ECO-7,5, ECO-9, ECO-12, ECO-15, ECO-18) с защитным заземлением корпуса и могут эксплуатироваться при параллельном подключении в единую отопительную систему.

1.3. Работы по подключению к электрической сети должны выполнять только работники энергоснабжающей организации (РЭС), специалисты сервисного центра или лицензированные электромонтажными фирмами по техническим условиям владельца электросетей в соответствии с инструкцией по эл. снабжению индивидуальных жилых домов и иных инженерных сооружений утвержденной Главгосэнергонадзором № 42-6/8-ЭТ, от 21.03.94 г.

1.4. Монтаж оборудования должны выполнять организации, имеющие соответствующее разрешение на выполнение этих работ, согласно действующим нормам, правилам и инструкциям. Техническое обслуживание и ремонт оборудования должны выполнять сотрудники авторизованного сервисного центра (АСЦ), или иной специализированной организацией, имеющей допуск на проведение данного вида работ, которые имеют допуск не ниже третьей группы по электробезопасности.

1.5. Котёл может применяться совместно с другими отопительными котлами в качестве как основного, так и резервного источника тепла.

ВНИМАНИЕ!

Производитель не несет ответственности и не принимает претензии по работе котла при невыполнении или нарушении потребителем требования, изложенных в данном руководстве.

Производитель оставляет за собой право вносить изменения в руководство без предупреждения Потребителя.

2. ТЕХНИЧЕСКИЕ ХАРАКТЕРИСТИКИ.

Таблица 1. Основные технические характеристики

Описание параметра	ECO-3	ECO-4,5	ECO-6	ECO-7,5	ECO-9	ECO-12	ECO-15	ECO-18
1. Потребляемая мощность, кВт	3	4,5	6	7,5	9	12	15	18
1.1. Степень мощности «I», кВт	1	1,5	2	2,5	3	4	5	6
1.2. Степень мощности «II», кВт	2	3	4	5	6	8	10	12
2. Мощность (макс.), кВт, ±10%	3	4,5	6	7,5	9	12	15	18
3. Коэффициент полезного действия, %	99							
4. Номинальное напряжение, В, ±10%	220	220	220/380	220/380	380	380	380	380
5. Номинальный ток (макс), А, ±10%	14	21	27/3x10	34/3x12	3x14	3x18	3x23	3x27
6. Номинальная частота тока, Гц	50							
7. Сечение кабеля (медь CU), мм ²	3x2,5	3x4	3x4/5x1,5	3x6/5x2,5	5x2,5	5x2,5	5x4	5x4
7.1. Сечение кабеля (алюминий AL), мм ²	3x4	3x4	3x6/5x2,0	3x6/5x2,5	5x4	5x6	5x6	5x6
8. Максимальная температура воды, °C	80*							
9. Номинальное рабочее давление воды в отопительной системе (мин./макс.), МПа	0,15 (0,05/0,3)							
10. Регулирование температурой воды, диапазон, °C	Электронное, от 30°C до 80°C							
11. Регулирование температурой воздуха в помещении, диапазон, °C	Электронное, от 10°C до 40°C *							
12. Габаритные размеры, мм, не более								
- ширина	190		190				250	
- глубина	118		118				135	
- высота	512		662				650	
12. Габаритные размеры в коробке, мм, не более								
- ширина	235		235				294	
- глубина	175		175				195	
- высота	530		680				680	
13. Масса, кг, не более	4,5		6		6,5		7,8	
13.1. Масса в коробке, кг, не более	5		6,5		7		9	
14. Размер присоединительных патрубков:								
- обратной линии	G3/4							
- подающей линии	G3/4							

* - колебания температуры ± 10°C

3. КОМПЛЕКТНОСТЬ.

В комплект поставки котла входят:

- котел отопительный - 1 шт.
- руководство по эксплуатации - 1 шт.
- упаковка - 1 шт.

Примечание: Вспомогательные материалы для монтажа устройства в комплект поставки не входят и должны быть приобретены отдельно.

4. ТРЕБОВАНИЯ БЕЗОПАСНОСТИ.

4.1. Подключение котла к электросети производить тремя одножильными проводами в случае подключения к сети 220В (L - N - PE) или пятью одножильными проводами при подключении к сети 380В (3xL - N - PE). Сечения проводов показаны в Таблице 1 п.7.

4.2. При подключении котла необходимо выполнить защитное заземление в соответствии с требованиями НПА ОП 40.1-1.20-98 "Правил безопасной эксплуатации электроустановок". Категорически запрещается использовать для заземления металлоконструкции водопроводных, отопительных и газовых сетей.

4.3. Эксплуатация котла разрешается лицам, достигшим 18-го летнего возраста, которые ознакомились с данной установкой и получили инструктаж по правилам безопасности и эксплуатации электрического оборудования от работников энергоснабжающей организации (РЭС) или специалистов АСЦ.

4.4. Котел для эксплуатации должен быть установлен с соблюдением всех нормативных требований, действующих норм, правил и инструкций.

4.5. Не допускается-

- пользоваться котлом при неисправной автоматике безопасности, разбирать и ремонтировать ее самостоятельно;
- эксплуатировать котел в закрытой системе отопления без предохранительного клапана 3 бар, циркуляционного насоса и расширительного бака;
- пользоваться котлом без защитного заземления;
- пользоваться горячей водой из системы отопления для бытовых нужд.

4.6. Все электрические подключения к котлу и устранения неисправностей следует выполнять после отключения котла от электросети.

4.7. При обнаружении неисправностей (СМ п.8 руководства) в работе котла немедленно обратитесь в ближайший к Вам АСЦ или энергоснабжающую организацию (РЭС) и **до устранения неисправности котел не использовать.**

4.8. Техническое обслуживание электрической части должно проводиться лицами, имеющими допуск не ниже III группы по электробезопасности.

5. ОПИСАНИЕ РАБОТЫ КОТЛА.

5.1. Панель управления.

ВНИМАНИЕ! Все кнопки панели управления и индикации котла имеют сенсорную характеристику. Достаточно приложить или прикоснуться пальцем руки к индикатору кнопки для активации действия. Запрещено нажимать на кнопки с применением чрезмерной силы для предотвращения повреждения панели.

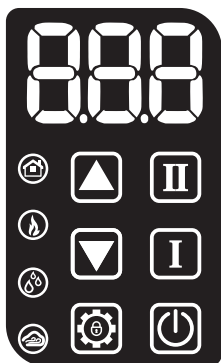

Панель управления предназначена для настройки рабочих режимов котла, установки температуры нагрева и отображения информации о состоянии котла.

ОСНОВНЫЕ ЗНАКИ И ОПИСАНИЕ КНОПОК.

888 – Цифровой дисплей отображает температуру (°C) и сервисные знаки (E, S).

 – **Кнопка «СЕТЬ».** Включено светит белым цветом, выключено светит красным цветом.



 – **Кнопка «Настройка».**

 – **Кнопка первая ступень мощности.**
Включено - подсвечивается, выключено - гаснет.

 – **Кнопка вторая ступень мощности.**
Включено - подсвечивается, выключено - гаснет.





  – **Кнопки увеличение и уменьшение температуры.**

 – **Индикатор режима нагрева с комнатным термостатом с сухим контактом (ON/OFF).**

-  – Индикатор работы котла при нагревании отопления.
-  – Индикатор режима нагрева «Нагрев воды отопления» - нагрев воды отопления до установленной температуры.
-  – Индикатор режима нагрева «Температура воздуха». Нагрев отопления до установленной температуры в комнате. Контроль температуры в комнате по электронному датчику температуры (T2 см рис.6). Нагрев воды в системе отопления до установленной температуры в режиме «Нагрев воды отопления».





Любое нажатие на кнопку активной панели управления сопровождается однократным звуковым сигналом.





5.2. Порядок включения и выключения котла.











Если питание котла включено и светит кнопка «СЕТЬ»  красным светом, котел находится в режиме «Выкл». Нажмите кнопку . Звучит звуковой сигнал, все сенсорные кнопки освещаются. На цифровом дисплее отображается температура воды в котле. Котел переходит в режим включен (белый свет ) и находится в рабочем состоянии. Нажмите кнопку  снова, цифровой дисплей отключается, а котел вернется в режим «Выкл».

5.3. Порядок работы и настройки котла

Внимание! Если котел находится длительное время в режимы ожидания или работы, надо коснуться кнопки  на 2-3 секунды для активации дисплея панели управления.

5.3.1. В рабочем состоянии нажмите кнопку I-й степени . Индикатор нагрева  и индикатор режима  светятся. Мощность I-й степени см табл.1. Нажмите кнопку I-й степени еще раз, индикатор нагрева  гаснет.









5.3.2. В рабочем состоянии нажмите кнопку II-й степени . Индикатор нагрева  и индикатор режима воды  светятся. Мощность II-й степени см табл.2. Нажмите кнопку II-й степени, индикатор нагрева воды  гаснет.

5.3.3. В рабочем состоянии нажмите кнопки I-й степени  и II-й степени . Индикатор нагрева  и индикатор режима  светятся. Мощность I-й степени и II-й степени см табл.1. Снова нажмите кнопку  и  I-й степени и II-й степени мощности, индикатор режима нагрева воды  гаснет. До тех пор, пока светят активные кнопки  и , индикатор нагрева  светится при включенных нагревательных элементах (ТЭНах).

6. РЕЖИМЫ РАБОТЫ.

6.1. Нагрев помещений в режиме «Нагрев воды отопления» (контролируется температура теплоносителя).









В этом режиме котел контролирует и поддерживает температуру нагрева воды в системе отопления.





В рабочем состоянии нажмите (2-3сек.) кнопку Настройка  по умолчанию светится режим , а кнопки   не активированы. Нажмите на кнопку  еще несколько раз и выберите режим . Мигает 10 раз установленная температура отопления. Пока мигает температура нажмите на подсвеченные кнопки   для изменения температуры в этом режиме. После изменения температуры 10 раз мигает дисплей, запоминаются изменения и котел возвращается к работе. В этом режиме котел нагревает воду в системе отопления до установленной температуры и поддерживает ее на заданном уровне.

Кнопками  и  выберите нужную мощность.

6.2. Нагрев помещений в режиме «Температура воздуха» (с датчиком температуры воздуха).

В этом режиме котел контролирует и поддерживает температуру воздуха в помещении, где установлен датчик температуры воздуха (СМ Рис.6, датчик «Т2»). Датчик температуры воздуха прикреплен к обратному трубопроводу внутри котла. Рекомендуется устанавливать датчик напротив входной двери в комнате, на высоте $1,2 \div 1,5$ м.

1. В рабочем состоянии нажмите (2-3сек.) кнопку Настройка  по умолчанию светится режим , а кнопки   не активированы. Нажмите на кнопку  еще несколько раз и выберите режим . Мигает 10 раз установленная температура отопления. Пока мигает температура нажмите на подсвеченные кнопки   для изменения температуры в этом режиме. После изменения температуры 10 раз мигает дисплей и запоминается установленная температура теплоносителя.

2. Нажмите на кнопку  еще несколько раз и выберите режим . Мигает 10 раз установленная температура воздуха. Пока мигает температура нажмите на подсвеченные кнопки   для изменения температуры в этом режиме. После изменения температуры, 10 раз мигает дисплей, запоминаются изменения и котел возвращается к работе. В этом режиме индикация температуры на панели управления отображается в последовательности - 20 сек. температура воздуха, 10 сек. температура котла.

Кнопками  и  выберите нужную мощность.

ВНИМАНИЕ!









В рабочем состоянии котла должны быть включены кнопки , или .



ВНИМАНИЕ! При работе котла в режиме  температура нагрева теплоносителя должна быть выше температуры в помещении, в котором установлен датчик температуры воздуха!





6.3. Нагрев помещений режим «Термостат» (с комнатным термостатом).

В этом режиме котел контролирует и поддерживает температуру воздуха в помещении, где установлен комнатный термостат (СМ Рис.6, клеммы «») с «сухим» контактом.

Подключите комнатный термостат согласно п. 10.6.

1. В рабочем состоянии нажмите (2-3сек.) кнопку Настройка  по умолчанию светится режим , а кнопки   не активированы. Нажмите на кнопку  еще несколько раз и выберите режим . Мигает 10 раз установленная температура отопления. Пока мигает температура нажмите на подсвеченные кнопки   для изменения температуры в этом режиме. После изменения температуры 10 раз мигает дисплей и запоминается установленная температура теплоносителя.

2. Нажмите на кнопку  еще несколько раз и выберите режим . Котел принимает команду для включения от комнатного термостата. После изменения режима работы через 10 сек. запоминаются изменения и котел возвращается к работе. На дисплее отображается актуальная температура воды в котле.

Во время работы котла в режиме отопления на дисплее отображаются кнопка  и попеременно каждые 20 сек. индикаторы нагрева , режимов    и актуальная температура теплоносителя в этих режимах.

Примечание. После проведения настроек котла работа на нагрев начинается через 50 сек.
ВНИМАНИЕ!

В рабочем состоянии котла должны быть включены кнопки  , или  и .

ВНИМАНИЕ! При работе котла в режиме нагрева  температура нагрева теплоносителя должна быть выше температуры в помещении, в котором установлен датчик температуры воздуха!

7. ЗАЩИТНЫЕ ФУНКЦИИ.

7.1. Режим блокировки от детей

Режим блокировки панели управления от детей автоматически активируется, если на котле не будет никакой операции в течение 20 секунд. Также функция блокировки активируется при нажатии на кнопку  в рабочем состоянии в течении 5 сек.

7.2. Защита от перегрева.

Если температура воды в котле превышает 90°C, то появляется код ошибки E3 (мигает) и нагрев прекращается, пока температура воды в котле не снизится до 65°C. После снижения температуры воды котел возвращается в рабочее состояние. После повторения перегрева, котел перестает нагревать и на дисплее отображается ошибка E3. Нужно обратиться в сервисную организацию.

Если температура нагрева воды в котле превысит 105°C, тогда сработает аварийный термостат, который отключит котел от электросети.

Для восстановления работы котла необходимо отключить котел от электросети, выключить автоматический выключатель на входе в котел. Снять переднюю панель и проконтролировать отсутствие напряжения на клеммах котла соответствующим исправным инструментом.

Открутить винты панели управления и аккуратно отвести в сторону панель управления.

Нажать на кнопку защитного термостата. Все операции повторить в обратном порядке. Если при включении главного автоматического выключателя котел не включиться, то необходимо вызвать специалиста сервисной организации.

7.3. Защита от замерзания.

Данная функция защищает котел от замерзания и активная для всех режимов работы. При снижении температуры в котле ниже +5°C или температура в помещении, где установлен датчик температуры воздуха «Т2» (СМ Рис.6) будет ниже +5°C, то котел включится на максимальную мощность. Котел вернется в рабочее состояние после нагрева воды в системе отопления до +30°C или после нагрева воздуха в помещении до +10°C. Эта функция активна при условиях, если котел подключен к электросети.

8. СОСТОЯНИЕ НЕИСПРАВНОСТИ.

Электрический котел обрабатывает и отображает коды неисправности, которые отображаются на дисплее панели управления.

Все возможные неисправности и методы их устранения сведены в таблицу.

Код ошибки	Описание неисправности	Возможная причина	Устранение
E1	Отсутствие информации от датчика котла T1	Отсутствует контакт клеммы датчика с платой, обрыв	Установите клемму датчика в соответствующий разъем на плате. Обратитесь в сервисный центр.
E1		Температура среды котла не в диапазоне измерения датчика	Обратитесь в сервис к специалисту.
E1		Неисправный датчик	Обратитесь в сервисный центр.
E2	Отсутствие информации от датчика температуре воздуха T2	Отсутствует контакт клеммы датчика с платой, обрыв контакта	Установите клемму датчика в соответствующий разъем на плате. Обратитесь в сервисный центр.
E2		Температура среды котла не в диапазоне измерения датчика	Котел будет работать в режиме нагрева системе отопления. Обратитесь в сервисный центр.
E2		Неисправный датчик	Обратитесь в сервисный центр.
E3	Перегрев	Котел получил значительный перегрев больше 80°C	Отключите котел от электросети. Проверьте: - давление воды в системе отопления; - краны системы отопления открыты или нет; - работу насоса. Обратитесь в сервисный центр.
S1	Утечка тока	Возможный ток утечки	Обратитесь в сервисный центр.
	Нет световой индикации кнопки питания	Отсутствует напряжение электропитания	Проверит главный автоматической выключатель на входе в котел
		Сработал защитный термостат перегрева	Нажмите кнопку защитного термостата перегрева или обратитесь в сервис к специалисту.
		Сработал защитный предохранитель в блоке реле	Замените предохранитель в блоке реле
		Отсутствует контакт платы управления с блоком питания	Подсоединить разъем к блоку питания

Котел не нагревает до заданной температуры (80°C)	Котел греет одним ТЭНом или недостаточно установлена температура нагрева	Проверьте настройки СМ п.6 руководства
	Мощность котла не соответствует системе отопления	Заменить на котел с более высокой мощностью
	Вышел из строя ТЭН или кабель в котле	Обратитесь в сервисный центр.
	Вышел из строя блок реле	Обратитесь в сервисный центр.
	Вышел из строя датчик температуры	Обратитесь в сервисный центр.
Котел не реагирует на команды комнатного термостата	Отсутствует контакт котла с термостатом	Проверьте работу термостата и целостность кабеля и соединений. Обратитесь в сервисный центр.
	Вышел из строя блок реле или панель управления	Обратитесь в сервисный центр.
Отсутствует любая реакция на блоке управления	Вышел из строя блок управления	Обратитесь в сервисный центр.

После окончания отопительного сезона необходимо отключить котел от электросети и почистить внешние части от пыли и грязи.

9. КОНСТРУКЦИЯ КОТЛА.

Котел отопительный электрический ECO-3, ECO-4,5, ECO-6, ECO-7,5, ECO-9, ECO-12, ECO-15, ECO-18 изображен на рис. 1.

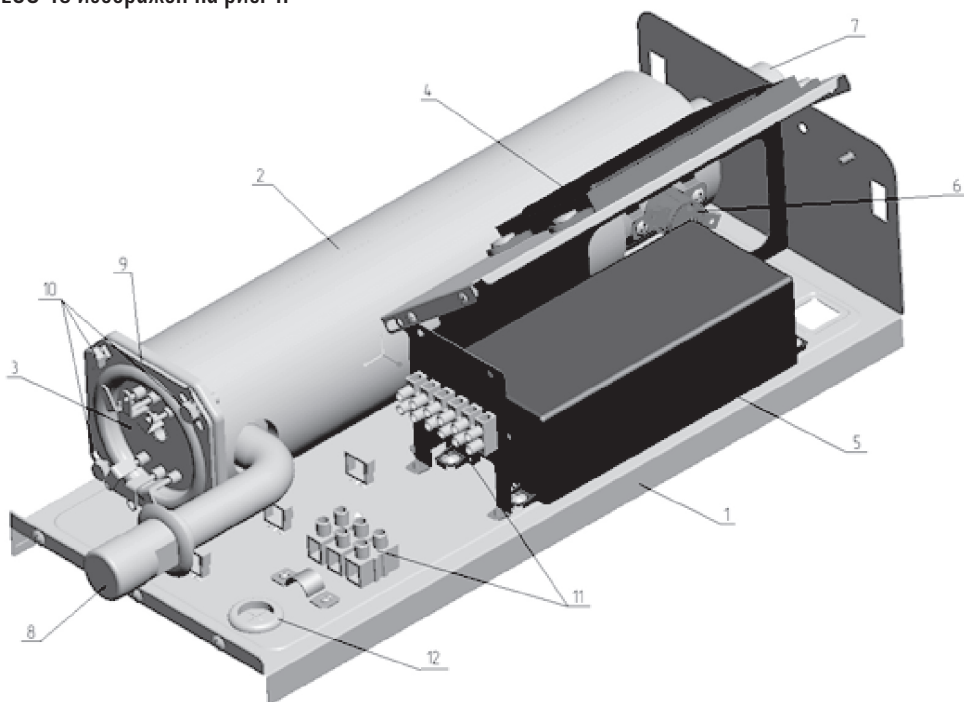

**Рисунок 1. Котел отопительный электрический
ECO-3, ECO-4,5, ECO-6, ECO-7,5, ECO-9, ECO-12, ECO-15, ECO-18**

- | | |
|--------------------------------------|--|
| 1 – Каркас; | 8 – Патрубок G3/4" (обратной линии) |
| 2 – Теплообменник с изоляцией; | 9 – Фланец и уплотнительное кольцо; |
| 3 – Блок ТЭН; | 10 – Болты крепления фланца; |
| 4 – Панель управления; | 11 – Клеммы электропитания котла,
насоса и комнатного термостата; |
| 5 – Блок питания и реле; | 12 – Заглушка-уплотнитель. |
| 6 – Термовыключатель; | |
| 7 – Патрубок G3/4" (подающей линии); | |

9.1. Котел, согласно Рис. 1, представляет собой каркас поз.1 на котором закреплен теплообменник из нержавеющей стали с теплоизоляцией поз.2. В нижней части теплообменника расположен блок трубчатых электронагревателей (ТЭНов) поз.3.

9.2. Спереди расположен сенсорный блок управления поз.4 для настройки и контроля за температурой воды в системе отопления в пределах от +30°C до +80°C и воздуха в помещении от +10°C до +40°C.

9.3. Защитный термовыключатель поз.6 служит для отключения котла при аварийном превышении температуры, когда температура нагрева превышает +105°C.

9.4. Блок клеммных колодок поз.11 служит для подключения силового кабеля электросети, насоса и комнатного термостата «».

9.5. Заглушка-уплотнитель поз.12 предназначена для изоляции корпуса от сетевого кабеля. В нижней и верхней части котла расположены патрубки для присоединения котла к системе отопления поз.7 и поз.8.

9.6. Датчик температуры котла расположен внутри трубки блока ТЭНов (модель ES-3) или на корпусе теплообменника котла.

9.7. Плата реле с блоком питания поз.5.

9.8. ТЭН внутри теплообменника крепится с помощью фланца поз.9 и болтов поз.10. Герметичность обеспечивает силиконовая прокладка между ТЭНом и теплообменником. Котел облицован съемной декоративной панелью. Габаритные размеры котла приведены на Рис. 2. и Рис. 3. Схема подключения котла к электросети приведена на рисунках 6.1., 6.2., 6.3. в зависимости от модели котла.

10. МОНТАЖ И ПОДГОТОВКА К РАБОТЕ.

Работы по подключению к электрической сети должны выполнять только рабочие монтажной организации, специалисты сервисного центра, которые имеют допуск не ниже III группы электробезопасности при обязательном выполнении требований ПУЭ, ПТЭ и ПТБ и действующего законодательства Российской Федерации.

ВНИМАНИЕ! Защитное заземление котла обязательно! Без подключения котла к контуру заземления гарантийные обязательства на котел не распространяются.

10.1. Установку и монтаж котла следует выполнять согласно проектной документации. Устанавливать котел необходимо так, чтобы расстояние до легковоспламеняющихся материалов и строительных конструкций составляла не менее 0,25 м. Необходимо обеспечить свободное пространство над котлом не менее 300 мм и под котлом не менее 500 мм для проведения обслуживания и регламентных работ.

Внимание! Если это условие не будет выполнено, возможные дополнительные расходы Потребителем за демонтаж котла с места установки.

10.2. Монтаж котла на стену необходимо проводить после оценки несущей способности стены

для безопасного и надежного подвешивания котла. Котел необходимо прикрепить **только в вертикальном положении (выход из котла вверху, вход в котел внизу)** соответствующим соединяющим материалом (дюбели, болты и др.) согласно Рисунка 3.

10.3. В помещении должна быть температура воздуха от +5°C до +40°C, относительная влажность не более 85%. **Запрещено устанавливать котел в душевых, ваннах комнатах или в помещении с повышенной влажностью!!!**



Рисунок 2. Габаритные размеры.

а) ECO-3, ECO-4,5; б) ECO-6, ECO-7,5, ECO-9, ECO-12, в) ECO-15, ECO-18

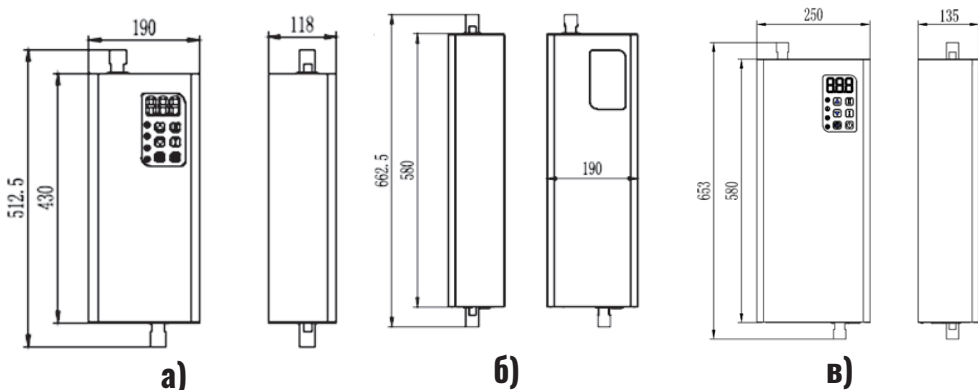

Рисунок 3. Монтажные размеры для крепления на стены.

Вид с тыльной стороны котла.

а) ECO-3, ECO-4,5; б) ECO-6, ECO-7,5, ECO-9, ECO-12, в) ECO-15, ECO-18

ВИД СНИЗУ

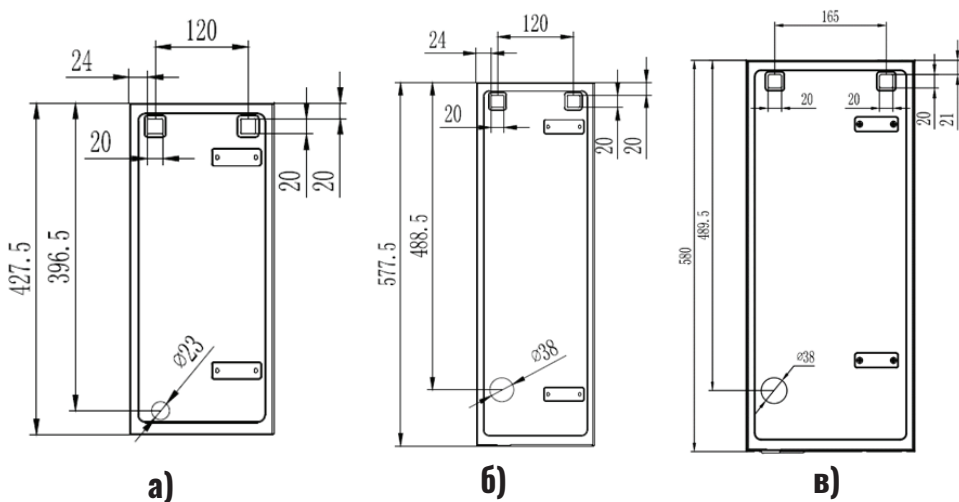
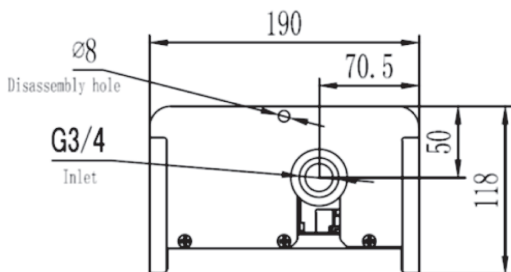

ВИД СВЕРХУ



Рисунок 4.1. Габаритные размеры для подключения к системе отопления ECO-3, ECO-4,5.

ВИД СНИЗУ



ВИД СВЕРХУ

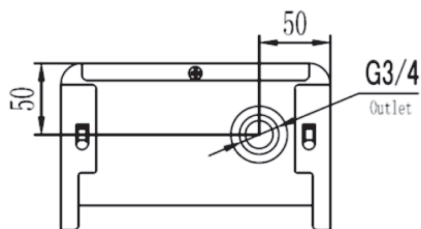
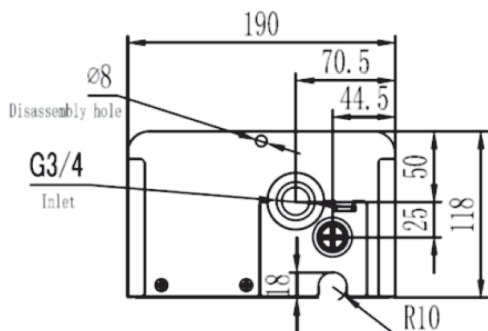

Рисунок 4.2. Габаритные размеры для подключения к системе отопления ECO-6, ECO-7,5, ECO-9, ECO-12, ECO-15, ECO-18.

ВИД СНИЗУ



ВИД СВЕРХУ

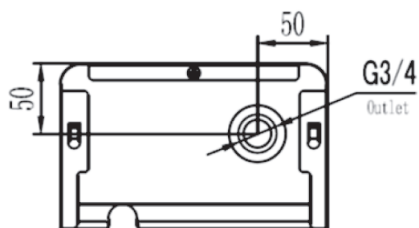
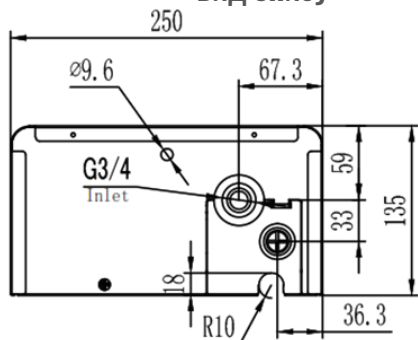

Рисунок 4.3. Габаритные размеры для подключения к системе отопления ECO-15, ECO-18.

10.4. Подключение котла к электрической сети.

Снять облицовку, открутив сверху и снизу винты. Подключить котел к электрической сети с помощью зажимов (согласно Рис. 6). Монтаж силовых цепей выполнить от автоматического выключателя до клеммы ХТ1 (L-N-PE) проводом ПВС сечением в соответствии с табл.1, к насосу проводом ПВС 3x0,75мм² клеммная колодка ХТ2 (L-N-PE). Монтаж цепей управления для подключения датчика температуры выполнить проводом МГШВ 0,75мм². Длина провода до 30 метров. Если требуется увеличить длину провода, нужен кабель большего сечения. Подключение котла к эл. сети должно осуществляться только при отключенной эл. сети, или отключенным питающем кабелем.

10.5. Котел подключают, в зависимости от мощности, к однофазной электрической сети напряжением 220В частотой 50Гц или к трех фазной электрической сети с номинальным напряжением 380В частотой 50Гц.

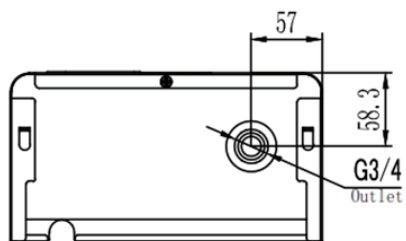
Перед котлом обязательно установить автоматический выключатель, технические характеристики которого соответствуют параметрам, которые приведены в таблице 2.

ВАЖНО! Подключение котла к контуру заземления обязательно.

Таблица 2

Тип котла	ECO-3	ECO-4,5	ECO-6, ECO-7,5	ECO-9	ECO-12	ECO-15	ECO-18
Автоматический выключатель, двухполюсный с током нагрузки, А не менее (при 220В)	20	25	40	-	-	-	-
Автоматический выключатель, трех полюсный с током нагрузки, А не менее (при 380В)	-	-	16	20	25	30	40

10.6. Подключение котлов ECO-6, ECO-7,5 к сети 1x220В, 50Гц.

Для подключения примените перемычку Рис.6. (в комплекте с котлом). Необходимо установить перемычку на клеммы L1-L2-L3 клеммной колодки ХТ1 и к клемме L1 подключить фазный провод.





Рис.6.
Перемычка, 3 клеммы.

10.7. Подключение комнатного термостата.

10.7.1. Отключить автоматический выключатель.

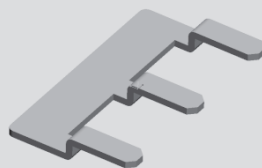
10.7.2. Снять облицовку, открутив сверху и снизу винты. Подключить к котлу комнатный термостат с помощью зажимов (согласно Рис. 6, клеммы ) . Подключение термостата выполнить проводом ПВС 2x1 мм². Длина провода до 30 метров. Если требуется увеличить длину провода, нужен кабель большего сечения.



Рисунок 6.1. Схема электрическая принципиальная котлов ECO-3, ECO-4,5 (220В)

T1 - датчик температуры котла, T2 - датчик температуры воздуха в комнате,
 K1, K2 - реле,  - комнатный термостат



Рисунок 7.2. Схема электрическая принципиальная котла ЕСО-6.
 Подключение к электрической сети 380В.
 Т1 - датчик температуры котла, Т2 - датчик температуры воздуха в комнате,
 К1, К2, К3 - реле, - комнатный термостат

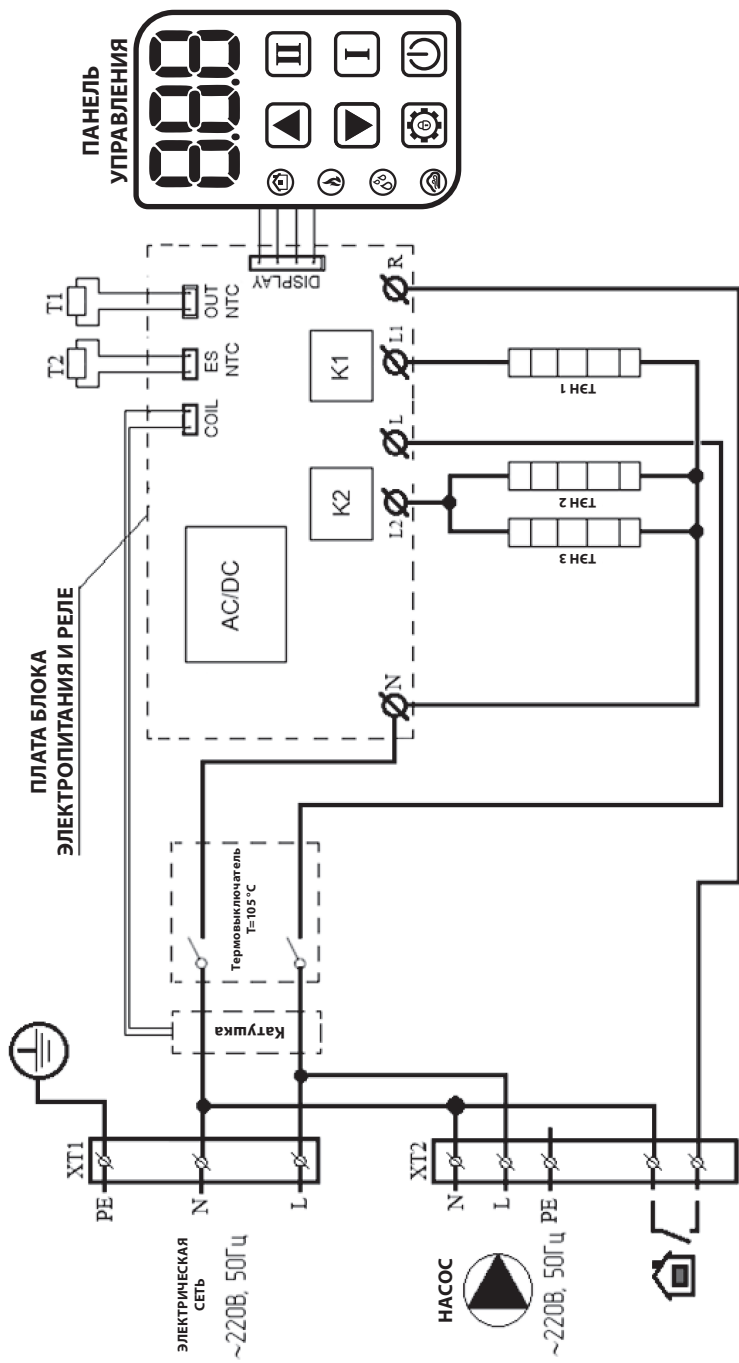

Рисунок 7.3. Схема электрическая принципиальная котлов ЕСО-7,5, ЕСО-9, ЕСО-12
 Подключение к электрической сети 380В.

T1 - датчик температуры котла, T2 - датчик температуры воздуха в комнате,
 K1, K2, K3 - реле,  - комнатный термостат

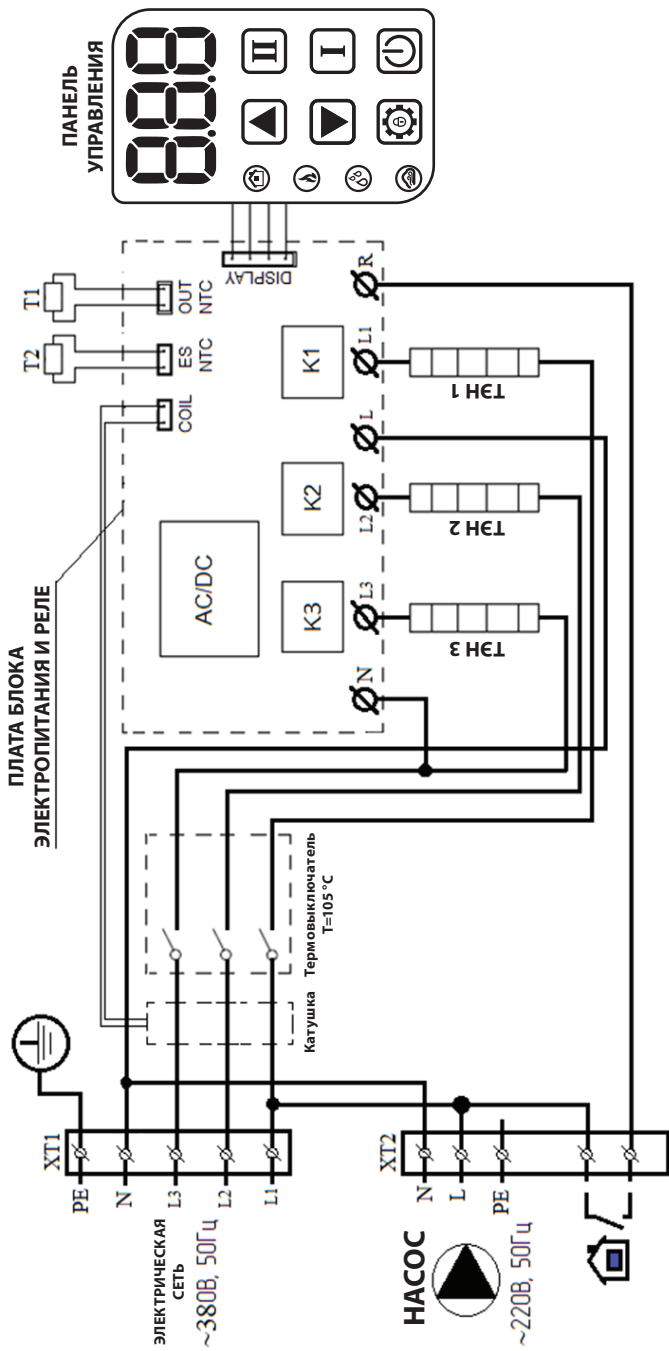

Рисунок 7.4. Схема электрическая принципиальная котлов ECO-15, ECO-18.
 Подключение к электрической сети 380В.

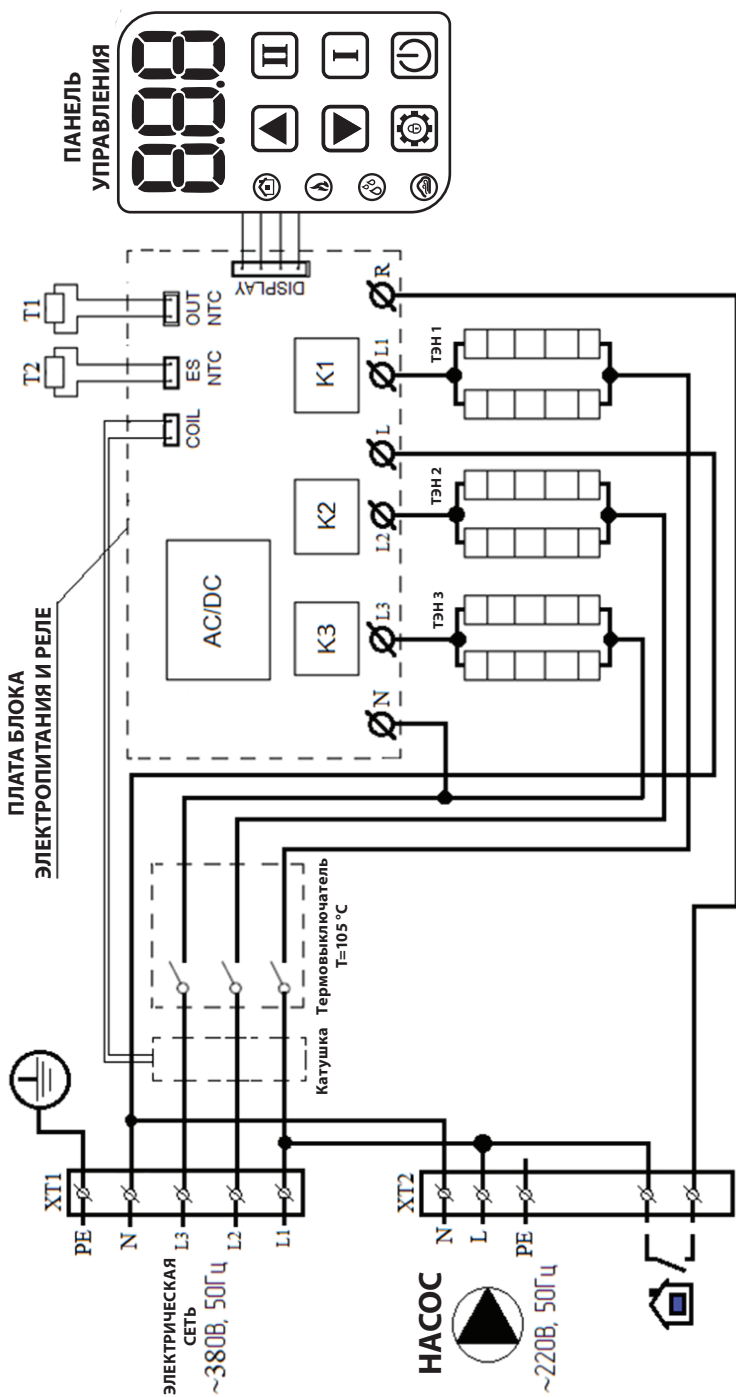
T1 - датчик температуры котла, T2 - датчик температуры воздуха в комнате,
 K1, K2, K3, K4, K5, K6 - реле,  - комнатный термостат

10.8. Подключить котел к системе отопления с помощью уплотнительных материалов (фум, пакля, лен, жидкий герметик).

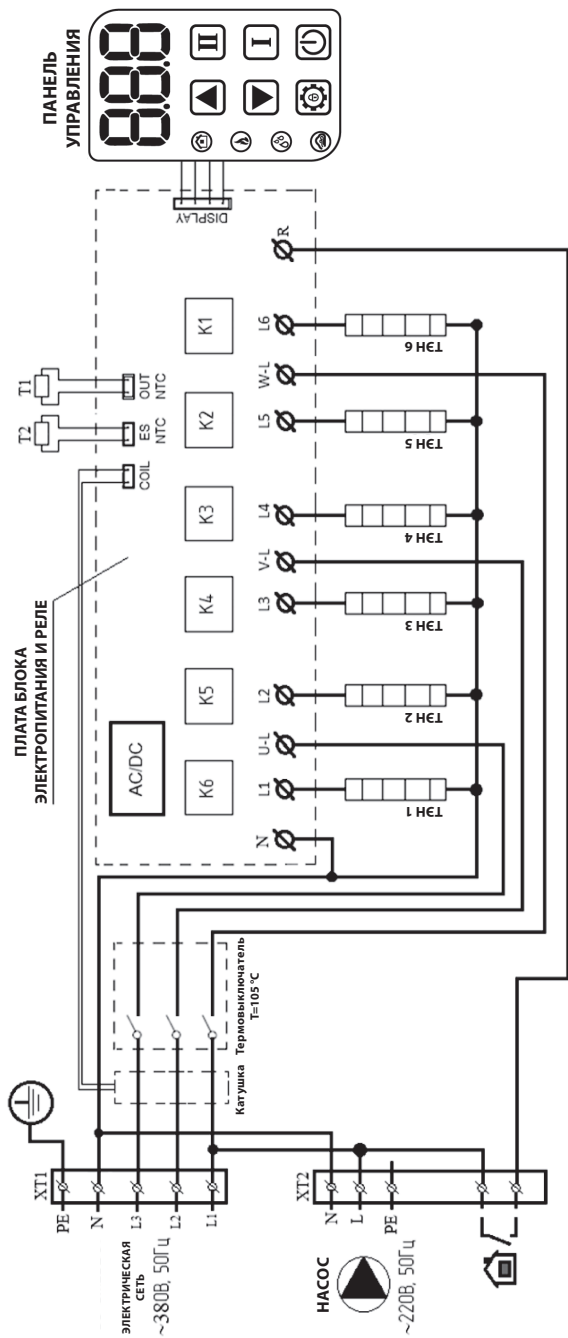

Рисунок 7.1. Примерная схема однотрубной системы отопления с принудительной циркуляцией.

1-котел, 2-группа безопасности, 3-радиатор, 4-кран, 5-насос, 6-расширительный бак.

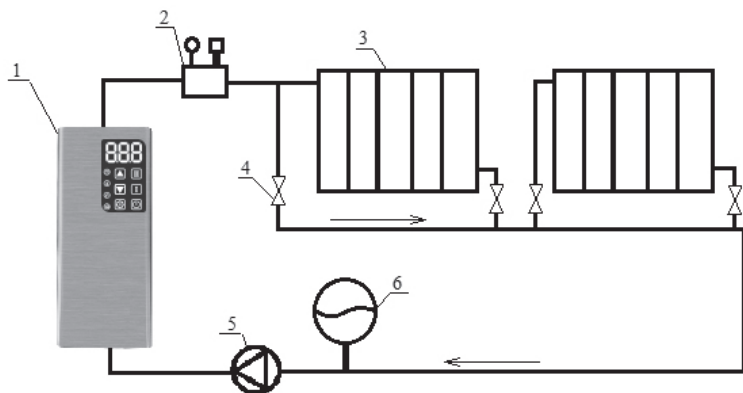

Рисунок 7.2. Примерная схема двухтрубной системы отопления с принудительной циркуляцией.

1-котел, 2-группа безопасности, 3-радиатор, 4-кран, 5-насос, 6-расширительный бак

Перед заполнением системы отопления ее необходимо несколько раз промыть для удаления возможных загрязнений.

10.9. В закрытых системах отопления, работающих под избыточным давлением до 3 бар, необходимо установить в верхней точке системы отопления автоматический воздухоотводчик, а на выходе из котла группу безопасности (предохранительный клапан 3 бар и манометр).

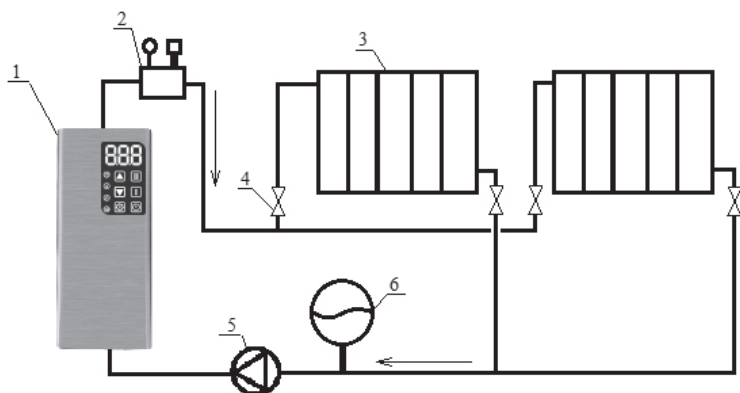
Расширительный бак устанавливается перед котлом и насосом для компенсации теплового расширения воды, и должен иметь размер указанный в проектной документации, но не менее 10% от объема воды в системе отопления.

ВАЖНО! Между группой безопасности и котлом не должно быть никаких запорных элементов.

10.10. Теплоноситель в системе отопления котла - вода. Наполнить систему отопления водой, открыв предварительно запорные вентили (при наличии) в системе отопления.

Эксплуатация котла с низким давлением теплоносителя (менее 0,15 атмосфер) может привести к повреждению котла и элементов системы отопления.

ВАЖНО! Проверьте отсутствие протечек.

Предупреждаем Владельца о необходимости уделять повышенное внимание качеству воды, используемой для отопительной системы. Вода ни в коем случае не должна быть кислой, а именно должна иметь рН выше 7 и минимальную карбонатную жесткость не более 0,7 мг-экв/л. При значении рН меньше 7 повышается кислотность воды, и она становится коррозионно опасной. При использовании жесткой воды с карбонатной жесткостью более 0,7 мг-экв/л происходит отложение известкового накали на ТЭНах, стенках теплообменника котла и запорно-регулирующей арматуры, что приводит к снижению теплопередачи и перерасхода электроэнергии. В местах интенсивного образования накали стенка теплообменника может перегреваться, в результате чего могут появиться деформации и трещины.

10.11. Включить автоматический выключатель и произвести пуск котла (СМ п.5).

11. ТЕХНИЧЕСКОЕ ОБСЛУЖИВАНИЕ.

Виды и периодичность технического обслуживания:

11.1. Текущее техническое обслуживание при работе котла (проводит Владелец):

- визуальное наблюдение за работоспособностью котла;
- очистка наружных поверхностей от пыли и грязи сухой тряпкой.

11.2. Плановое техническое обслуживание один раз в год с обязательной отметкой в таблице учета работ по плановому техническому обслуживанию (стр.25). Техническое обслуживание не считается ремонтом и не может быть основанием для замены товара или оплаты проведенных работ.

К техническому обслуживанию относятся следующие работы:

- проверка технического состояния сборочных единиц без их разборки, устранение протечек;
- проверка состояния заземления.

ВНИМАНИЕ ТЕХНИЧЕСКОЕ ОБСЛУЖИВАНИЕ проводится не реже одного раза в год СПЕЦИАЛИСТОМ сервисного центра или иной специализированной организацией имеющий допуск на проведение данного вида работ.

ВНИМАНИЕ ТЕХНИЧЕСКОЕ ОБСЛУЖИВАНИЕ должно проводиться при отключенном эл. питании котла.

11.3. Текущий ремонт.

Текущий ремонт проводится для обеспечения или восстановления работоспособности котла с целью предотвращения крупных поломок.

В текущий ремонт входит следующий перечень работ:

- устранение повреждений, выявленных при техническом обслуживании;
- затяжка ослабленных креплений;
- разборка котла с целью удаления накипи ТЭНов путем протирания тряпкой, смоченной столовым уксусом (концентрация 9%), с последующим механическим удалением металлическим скребком;
- замена поврежденных элементов электрооборудования;
- проверка состояния прокладок и при необходимости их замена.

ВНИМАНИЕ текущий ремонт ПРОВОДИТСЯ СПЕЦИАЛИСТАМИ сервисного центра.

ПОМНИТЕ! невыполнение вышеуказанных требований может привести к несчастным случаям и отказу в гарантином обслуживании оборудования.

12. ХРАНЕНИЕ И ТРАНСПОРТИРОВКА.

12.1. Котел отгружается в упаковке производителя в соответствии с требованиями технической документации.

12.2. Условия хранения котла на складах и в торговых организациях должны соответствовать группе С по ГОСТ 15150-69 и обеспечить сохранность от механических повреждений и коррозии.

12.3. Хранение и транспортировка должны выполняться в фирменной упаковке.

13. УТИЛИЗАЦИЯ.

13.1. СВЕДЕНИЯ ОБ УТИЛИЗАЦИИ.

После завершения эксплуатации котёл необходимо демонтировать, выполнив следующие операции:

- отключить котёл от электросети;
- перекрыть запорные краны на трубопроводах системы отопления, слить воду из котла (при отсутствии запорных кранов слить воду из всей системы отопления);
- отсоединить трубопроводы системы отопления;
- снять котел со стены.

ВНИМАНИЕ!

Необходимо помнить, что котёл является потенциально травмоопасным объектом! Поэтому при утилизации необходимо максимально обеспечить безопасность окружающих.

Демонтированный котел рекомендуется сдать в специальную организацию.

14. ГАРАНТИЙНЫЕ ОБЯЗАТЕЛЬСТВА.

Производитель: «С Плюс К Техник Кфт», Вай Адам Крт. 4-6 / 2 Em.208 H-4400 м. Ньиредьхаза, Венгрия («S Plusz K Technik Kft», Vay Adam Krt. 4-6 / 2 Em.208 H-4400 Nyiregyhaza, Hungary).

14.1. Производитель гарантирует соответствие котла требованиям указанных нормативных документов при условии соблюдения Потребителем правил, изложенных в данном руководстве.

14.2. Дата изготовления котла указана на упаковке.

14.3. Гарантийный срок эксплуатации котла - 24 месяца со дня продажи.

14.4. Срок службы котла - 8 лет. Производитель гарантирует возможность использования товара по назначению в течение срока службы при условии выполнения требований данной инструкции по эксплуатации и проведения ежегодного технического обслуживания.

14.5. В течение гарантийного срока эксплуатации потребитель имеет право на бесплатный ремонт котла и его компонентов.

Потребитель теряет право на гарантийное обслуживание, а производитель не несет ответственности в случае:

- отсутствия штампа торговой организации, даты продажи и подписи продавца;
- отсутствия подписи потребителя об ознакомлении с гарантийными обязательствами;
- отсутствия отметки о введении котла в эксплуатацию;
- отсутствии подключения котла к контуру заземления;
- нарушение правил эксплуатации, обслуживания, транспортировки и хранения котла;
- отсутствия отметки о проведении ежегодного планового технического обслуживания;
- использование котла не по назначению;
- изменения конструкции, доработки котла владельцем без согласования с предприятием-изготовителем;
- засорение теплообменника в результате образования известкового накали и механических загрязнений из системы отопления;
- нарушение других требований данной инструкции.

В случае, если котел эксплуатировался с нарушением правил или Потребитель не выполнял рекомендаций предприятия, выполняющего работы по гарантийному обслуживанию котла, ремонт производится за счет Потребителя.

14.6. Котел принимается на гарантийный ремонт по заявлению потребителя (с контактными данными) только в оригинальной упаковке и с руководством по эксплуатации (оригинал с соответствующими отметками в талонах).

При выходе из строя котла предприятие-изготовитель не несет ответственности за остальные элементы системы, техническое состояние объекта в целом, в котором используется котел, а также за возникшие последствия.

Изделие, утратившее товарный вид по вине Потребителя, обмену и возврату по гарантийным обязательствам не подлежит.

14.7. Компания которая обеспечивает гарантийное обслуживание, а также принимает жалобы и предложения на территории Российской Федерации: ООО «ЛЕМАКС», 347913, Российская Федерация, Ростовская область, г. Таганрог, Николаевское шоссе 10-В, телефон горячей линии – 8-800-2008-078.

15. ГАРАНТИЙНЫЙ ТАЛОН.

Котел отопительный ЕСО- _____

Заводской номер _____

Дата изготовления указана на шильдике котла.

Производитель:

«С Плюс К Техник Кфт»,

Вай Адам Крт. 4-6 / 2 Ем.208

Н-4400 м. Ньиредьхаза, Венгрия

ЗАПОЛНЯЕТ ПРОДАВЕЦ

Продавец _____
(наименование предприятия, организации, юридический адрес)

Дата продажи _____ Цена _____
(Число, месяц, год) (рублей)

_____ Цена _____
(Ф.И.О. ответственного лица продавца) (подпись)

МП

С гарантиейными обязательствами и руководством по эксплуатации ознакомлен

(Фамилия Имя Отчество)

(Подпись)

(Число, месяц, год)

Талон ВВЕДЕНИЕ В ЭКСПЛУАТАЦИЮ заполняет исполнитель работ

Котел отопительный ЕСО- _____

Заводской номер _____

Дата изготовления указана на шильдике котла.

Котёл установлен по адресу _____

Потребитель (Ф.И.О.) _____

Контактный телефон потребителя _____

1) Введение в эксплуатацию:

_____ (наименование предприятия, организации, юр. адрес)

_____ (должность, фамилия, имя, отчество исполнителя)

_____ (подпись)

- Напряжение электросети "L1" _____ В, "L2" _____ В, "L3" _____ В.
- Акт заземления No _____, от _____ 20 __ г.
- Давление воды в системе отопления _____ бар.
- Установленная группа безопасности (да / нет) _____
- Максимальный ток отсечного автоматического выключателя _____ А.

Дата ввода в эксплуатацию _____

(Число, месяц, год)

2) Подключение к электросети и инструктаж по эксплуатации котла

_____ (наименование предприятия, организации, юр. адрес)

_____ (должность, фамилия, имя, отчество исполнителя)

_____ (подпись)

3) Инструктаж проведен, Потребитель правилам эксплуатации котла знаком

_____ (Ф.И.О.)

_____ (подпись)

_____ (Число, месяц, год)

МП

Корешок отрывного талона на введение в эксплуатацию

Исполнитель _____

МП

Изято _____

(Наименование организации, юридический адрес)

(Число, месяц, год)

(фамилия исполнителя)

(подпись)

ЛИНИЯ ОТРЫВА

ЛИНИЯ ОТРЫВА



Учет работ по гарантийному ремонту

Дата	Описание недостатков	Содержание выполненной работы, наименование и тип замененных комплектующих изделий, составных частей	Подпись исполнителя с расшифровкой

Гарантийный срок эксплуатации продлен до 20 г.

_____ (фамилия, имя, отчество ответственного лица исполнителя)

_____ (подпись)

МП

Подпись Потребителя, подтверждающего выполнение работ

_____ (Ф.И.О.)

_____ (Подпись)

_____ (Число, месяц, год)

Учет работ по плановому техническому обслуживанию

Дата	Отметка о выполнении работ		ФИО специалиста	Подпись
	техническое состояние котла	состояние заземления		

Корешок отрывного талона на гарантийный ремонт в течение 12 месяцев гарантийного срока эксплуатации

Исполнитель

(Наименование организации, юридический адрес)

МП

ИЗЪЯТО

(Число, месяц, год)

(фамилия исполнителя)

(подпись)

ЛИНИЯ ОТРЫВА

Производитель: «С Плюс К Техник Кфт»,
Вай Адам Крт. 4-6 / 2 Ем.208 Н-4400 м. Ньиредьхаза, Венгрия

ОТРЫВНОЙ ТАЛОН №1
на гарантийный ремонт котла
в течение 12 месяцев гарантийного срока эксплуатации

Котел отопительный ЕСО- _____

Заводской номер _____

Дата изготовления указана на шильдике котла.

Заполняет продавец

Продавец _____
(наименование предприятия, организации, юр. адрес)

Дата продажи _____
(Число, месяц, год)

(Фамилия ответственного лица продавца)

(подпись)

МП

Заполняет исполнитель

Исполнитель _____
наименование предприятия, организации, адрес

Причина ремонта. Название замененного комплектующего изделия,
составной части:

Дата проведение ремонта: _____
(Число, месяц, год)

(фамилия, имя, отчество ответственного лица исполнителя)

(подпись)

МП

Подпись Потребителя,
подтверждающего выполнение
работ по гарантийному ремонту

(подпись)

(дата)

Корешок отрывного талона на гарантийный ремонт в течение 12 месяцев гарантийного срока эксплуатации

Исполнитель

(Наименование организации, юридический адрес)

МП

ИЗЪЯТО

(Число, месяц, год)

(фамилия исполнителя)

(подпись)

ЛИНИЯ ОТРЫВА

Производитель: «С Плюс К Техник Кфт»,
Вай Адам Крт. 4-6 / 2 Ем.208 Н-4400 м. Ньиредьхаза, Венгрия

ОТРЫВНОЙ ТАЛОН №2
на гарантийный ремонт котла
в течение 12 месяцев гарантийного срока эксплуатации

Котел отопительный ЕСО- _____

Заводской номер _____

Дата изготовления указана на шильдике котла.

Заполняет продавец

Продавец _____
(наименование предприятия, организации, юр. адрес)

Дата продажи _____
(Число, месяц, год)

(Фамилия ответственного лица продавца)

(подпись)

МП

Заполняет исполнитель

Исполнитель _____
наименование предприятия, организации, адрес

Причина ремонта. Название замененного комплектующего изделия,
составной части:

Дата проведение ремонта: _____
(Число, месяц, год)

(фамилия, имя, отчество ответственного лица исполнителя)

(подпись)

МП

Подпись Потребителя,
подтверждающего выполнение
работ по гарантийному ремонту

(подпись)

(дата)

Корешок отрывного талона на гарантийный ремонт в течение 12 месяцев гарантийного срока эксплуатации

Исполнитель

(Наименование организации, юридический адрес)

МП

ИЗЪЯТО

(Число, месяц, год)

(фамилия исполнителя)

(подпись)

ЛИНИЯ ОТРЫВА

Производитель: «С Плюс К Техник Кфт»,
Вай Адам Крт. 4-6 / 2 Ем.208 Н-4400 м. Ньиредьхаза, Венгрия

ОТРЫВНОЙ ТАЛОН №3
на гарантийный ремонт котла
в течение 12 месяцев гарантийного срока эксплуатации

Котел отопительный ЕСО- _____

Заводской номер _____

Дата изготовления указана на шильдике котла.

Заполняет продавец

Продавец _____
(наименование предприятия, организации, юр. адрес)

Дата продажи _____
(Число, месяц, год)

(Фамилия ответственного лица продавца)

(подпись)

МП

Заполняет исполнитель

Исполнитель _____
наименование предприятия, организации, адрес

Причина ремонта. Название замененного комплектующего изделия,
составной части:

Дата проведение ремонта: _____
(Число, месяц, год)

(фамилия, имя, отчество ответственного лица исполнителя)

(подпись)

МП

Подпись Потребителя,
подтверждающего выполнение
работ по гарантийному ремонту

(подпись)

(дата)

